

MICROMIC

THE ORIGINAL

C518 M
C518 ML



BEDIENUNGSANLEITUNG	S. 2
Bitte vor Inbetriebnahme des Gerätes lesen!	
USER INSTRUCTIONS	p. 12
Please read the manual before using the equipment!	
MODE D'EMPLOI	p. 22
Veuillez lire cette notice avant d'utiliser le système!	
ISTRUZIONI PER L'USO	p. 32
Prima di utilizzare l'apparecchio, leggere il manuale!	
MODO DE EMPLEO	p. 42
¡Sirvase leer el manual antes de utilizar el equipo!	
INSTRUÇÕES DE USO	S. 52
Favor leia este manual antes de usar o equipamento!	





Inhaltsverzeichnis

	Seite
1 Sicherheitshinweis/Beschreibung	3
1.1 Sicherheitshinweis	3
1.2 Lieferumfang	3
1.3 Optionales Zubehör	3
1.4 Kurzbeschreibung	3
1.5 C 518 M	4
1.6 C 518 ML	4
2 Anschluss	5
2.1 Einleitung	5
2.2 C 518 M	5
2.3 C 518 ML	5
2.3.1 B 29 L oder MPA V L	5
2.3.2 Anschluss an Taschensender	6
3 Anwendung	8
3.1 Mikrofon befestigen	8
3.2 Mikrofon positionieren	8
3.3 Weitere Hinweise	8
4 Reinigung	9
5 Fehlerbehebung	10
6 Technische Daten	11

1 Sicherheitshinweis/Beschreibung



Überprüfen Sie bitte, ob das Gerät, an das Sie das Mikrofon anschließen möchten, den gültigen Sicherheitsbestimmungen entspricht und mit einer Sicherheitserdung versehen ist.

1.1 Sicherheitshinweis

1.2 Lieferumfang

		
1 x C 518	1 x W 44	1 x A 518 Fixierungswinkel
		
1 Verbindungskabel Mini-XLR/Standard-XLR, 3 m lang	1 Verbindungskabel Mini-XLR/Mini-XLR, 1.5 m lang	1 Adapter A 400 für Taschensender PT 40 oder PT 400
Nur C 518 M	Nur C 518 ML	

Kontrollieren Sie bitte, ob die Verpackung alle oben angeführten Teile enthält. Falls etwas fehlt, wenden Sie sich bitte an Ihren AKG-Händler.

- Siehe www.akg.com oder aktuelle MicroMic-Broschüre.
- C 518 ML: Batteriespeisegerät B 29 L

1.3 Optionales Zubehör

1.4 Kurzbeschreibung

Siehe Abb. 1 auf Seite 4.

- 1 Mikrofon mit nierenförmiger Richtcharakteristik für hohe Rückkopplungssicherheit. Frequenzgang speziell für Schlaginstrumente ausgelegt.
- 2 Elastische Lagerung zur wirkungsvollen Unterdrückung mechanischer Störgeräusche
- 3 Schwanenhals (50 mm) zur exakten Positionierung des Mikrofons.
- 4 Schwenkgelenk (135°)

AKG C 518 M / C 518 ML



1 Beschreibung

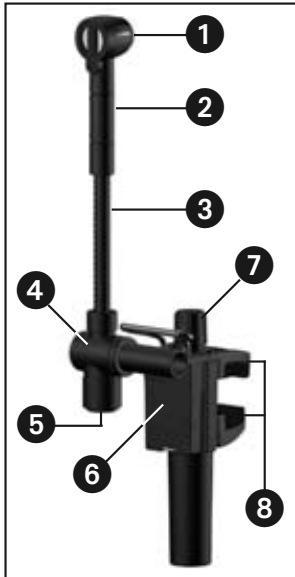

- 5 Mini-XLR-Buchse für Anschlusskabel
- 6 Trägerplatte für Adapter A 400 zum Befestigen des Taschensenders PT 40 oder PT 400
- 7 Rändelschraube zum Öffnen und Schließen der Klemmbacken (8)
- 8 Klemmbacken zum Befestigen des Mikrofons am Spannring

Abb. 1: Mikrofon C 518 M/C 518 ML

1.5 C 518 M

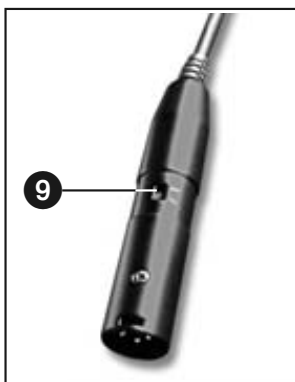

- Für 9 bis 52 V Universal-Phantomspeisung.
- 3 m langes, steckbares Anschlusskabel mit Phantomspeiseadapter mit integriertem 3-poligem XLR-Stecker und schaltbarer Bassabschwächung (9) (-4 dB bei 100 Hz).

Abb. 1a: Phantomspeiseadapter mit Bassabschwächungsschalter (9)

1.6 C 518 ML

- Für Speisung mittels Batteriespeisegerät B 29 L, Phantomspeiseadapter MPA V L oder Sender PT 40, PT 400.
- 1,5 m langes, steckbares Anschlusskabel mit 3-poligem Mini-XLR-Stecker.
- Adapter A 400 zum Befestigen des Taschensenders PT 40 oder PT 400

2 Anschluss

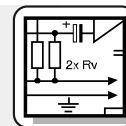

Das C 518 M/C 518 ML ist ein Kondensatormikrofon und benötigt daher eine Stromversorgung.

2.1 Einleitung

Wenn Sie andere als die von AKG empfohlenen Speisegeräte verwenden, kann das Mikrofon beschädigt werden und erlischt die Garantie.

Wichtig!

1. Verbinden Sie mittels des mitgelieferten Anschlusskabels die Ausgangsbuchse (5) am Schwanenhals mit einem symmetrischen XLR-Mikrofoneingang mit Phantomspeisung.
2. Schalten Sie die Phantomspeisung ein. (Lesen Sie dazu in der Betriebsanleitung des jeweiligen Gerätes nach.)

2.2 C 518 M

Siehe Abb. 1 auf Seite 4.

1. Verbinden Sie mittels des mitgelieferten Anschlusskabels die Ausgangsbuchse (5) am Schwanenhals mit einer der beiden Mini-XLR-Buchsen am B 29 L oder der Mini-XLR-Kupplung am Anschlusskabel des MPA V L. Der Stecker verriegelt sich automatisch.

2.3 C 518 ML

2.3.1 B 29 L oder MPA V L

- Zum Abziehen des Kabels drücken Sie auf den Entriegelungsknopf am Mini XLR-Stecker und ziehen Sie den Stecker aus der Buchse heraus.

Kabel abziehen:

- **Um das Kabel nicht zu beschädigen, ziehen Sie niemals am Kabel selbst!**

Wichtig!

2. **B 29 L:** Verbinden Sie das B 29 L mit dem gewünschten Eingang.
MPA V L: Stecken Sie den MPA V L an einen symmetrischen XLR-Mikrofoneingang mit Phantomspeisung an und schalten Sie die Phantomspeisung ein.

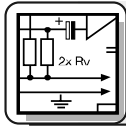

2 Anschluss

2.3.2 Anschluss an Taschensender

- Verbinden Sie mittels des mitgelieferten Anschlusskabel die Ausgangsbuchse am Schwannenhals mit der Eingangsbuchse am Taschensender.

Hinweis:

- Sie können den Taschensender am Gürtel oder am Instrument befestigen. Die Taschensender PT 40 und PT 400 können Sie auch direkt am Mikrofon befestigen (siehe unten).

Taschensender am Mikrofon be- festigen:



Abb. 2: Taschen-
sender am Adapter
befestigen

Siehe Abb. 2.

1. Ziehen Sie die Enden des Haltebügels (1) aus dem Adapter heraus.
2. Schieben Sie den Taschensender (2) bis zum Anschlag in den Adapter hinein.
3. Stecken Sie die Enden des Haltebügels (1) wieder in die Öffnungen im Adapter. Die Enden des Haltebügels greifen in die Öffnungen im

2 Anschluss

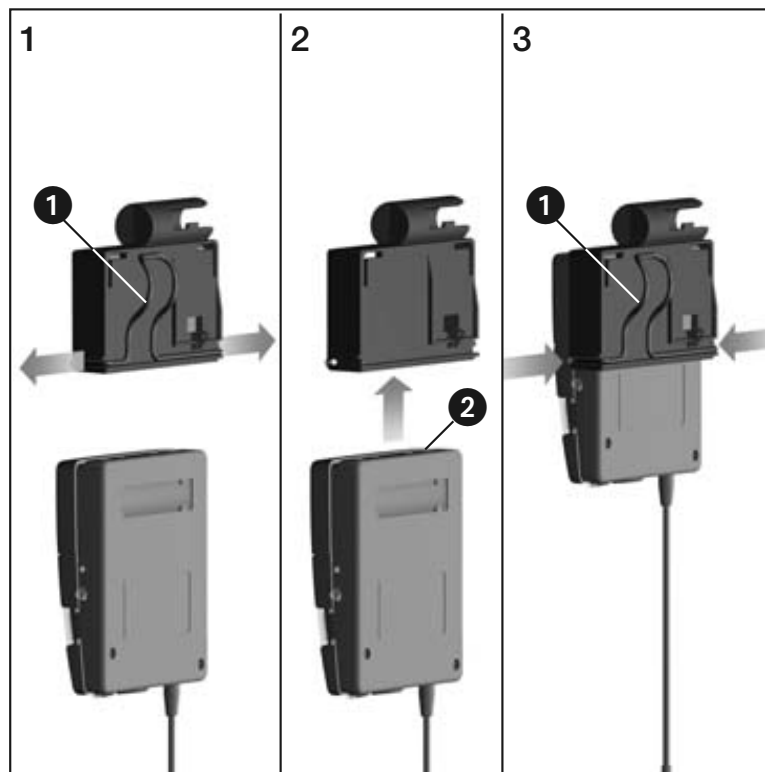
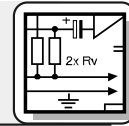

Gehäuse des Taschensenders ein und fixieren den Taschensender.



Abb. 3: Adapter mit Taschensender am Mikrofon befestigen

4. Schieben Sie den Adapter mit dem Taschensender auf den Dorn (3) an der Trägerplatte (4).
5. Drücken Sie den Adapter auf die Trägerplatte (4). Der Adapter rastet hörbar ein.

Siehe Abb. 3.

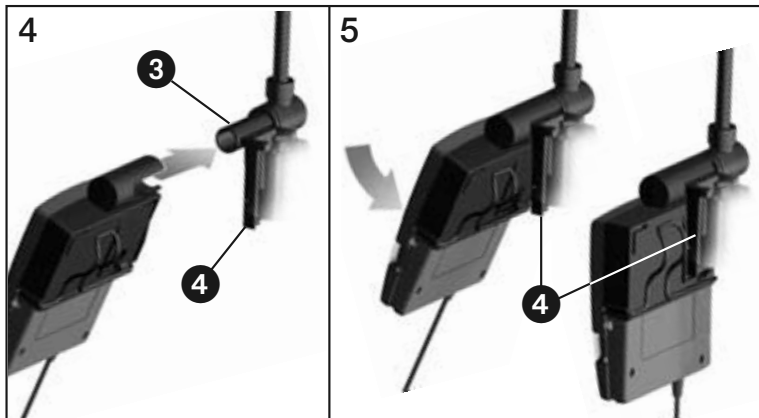

Abb. 4: Anschlusskabel aufrollen und fixieren

6. Rollen Sie das Anschlusskabel auf und fixieren Sie es unter dem Haltebügel.

Siehe Abb. 4.

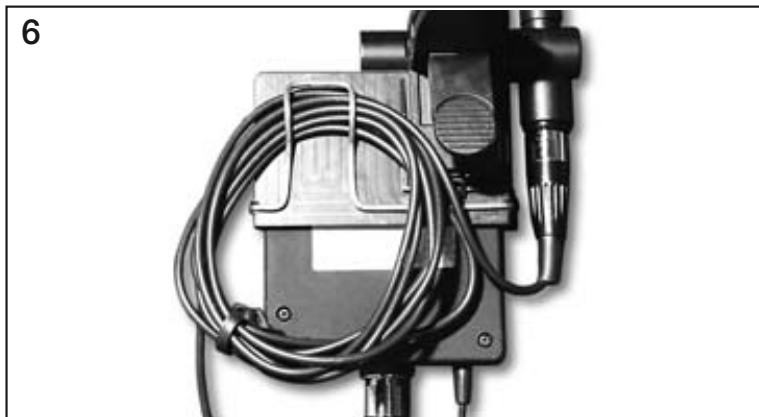

3 Anwendung

3.1 Mikrophon befestigen

Abb. 5: Befestigung des Mikrofons an Snare Drum, Tom-Tom oder Roto-Tom

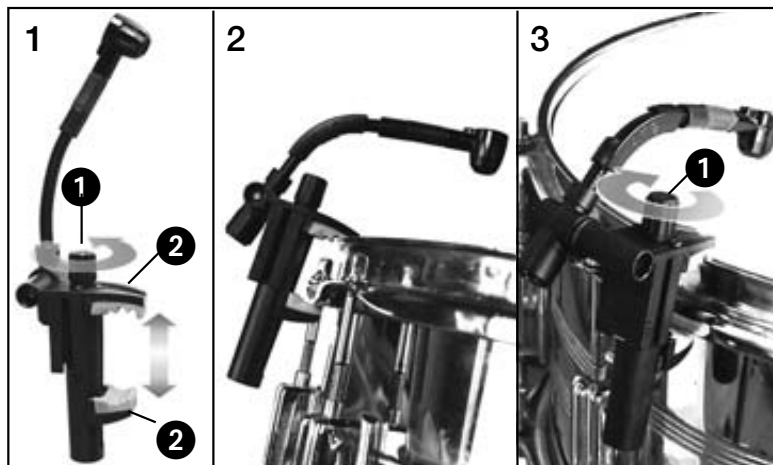

Siehe Abb. 5.

1. Drehen Sie die Rändelschraube (1) gegen den Uhrzeigersinn, um die Klemmbacken (2) zu öffnen.
2. Hängen Sie das Mikrophon am Spannring der Trommel ein.
3. Ziehen Sie die Rändelschraube (1) im Uhrzeigersinn fest.

3.2 Mikrophon positionieren

- Wenn Sie das Mikrophon auf den Rand des Schlagfells ausrichten, erhalten Sie einen harten, knackigen Sound.
- Wenn Sie das Mikrophon auf die Mitte des Schlagfells ausrichten, erhalten Sie einen volleren, offeneren Sound.
- Einen besonders trockenen Sound erhalten Sie, wenn Sie ein Papiertaschentuch oder ein Stück Filz mit Klebeband am Rand des Schlagfells befestigen.

3.3 Weitere Hinweise

Siehe Abb. 6 auf Seite 9.

- Bei Trommeln mit geringem Durchmesser empfehlen wir, das Mikrophon am Rand des Schlagfells zu positionieren, damit der gesamte Spielbereich für die Sticks frei bleibt.
- Um ein Zurückfedern des Schwanenhalses (1) zu verhindern, können Sie den Fixierungswin-

3 Anwendung



Abb. 6: Fixierungswinkel - a) horizontal, b) vertikal

kel (2) horizontal (a) oder vertikal (b) auf den Schwanenhals aufstecken.

- Um das Nachschwingen des Schlagfells nicht hörbar werden zu lassen, können Sie am Phantomspeiseadapter die Bassabsenkung einschalten.

Nur C 518 M!

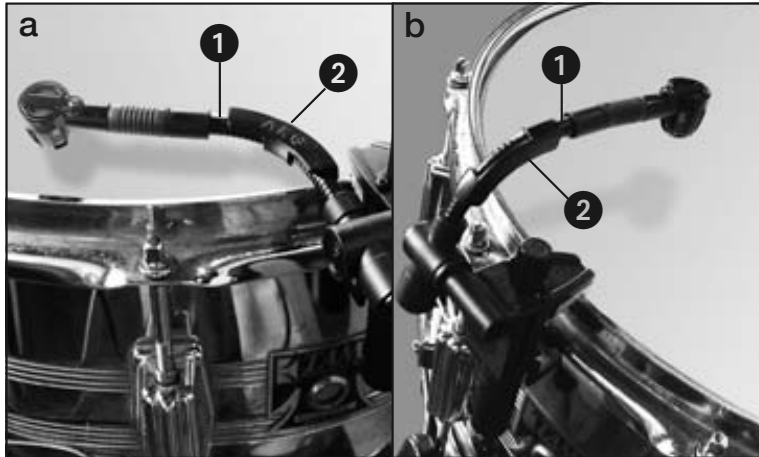
4 Reinigung



Reinigen Sie das Gehäuse des Mikrofons mit einem mit Wasser befeuchteten Tuch.



5 Fehlerbehebung

Fehler	Mögliche Ursache	Abhilfe
Kein Ton:	<ol style="list-style-type: none">1. Mischpult und/oder Verstärker ausgeschaltet.2. Kanal-Fader oder Summenpegelregler am Mischpult oder Lautstärkereglern des Verstärkers steht auf Null.3. Mikrofon nicht an Mischpult oder Verstärker angeschlossen.4. Kabelstecker nicht richtig angesteckt.5. Kabel defekt.6. Keine Speisespannung.	<ol style="list-style-type: none">1. Mischpult und/oder Verstärker einschalten.2. Kanal-Fader oder Summenpegelregler am Mischpult oder Lautstärkereglern des Verstärkers auf gewünschten Pegel einstellen.3. Mikrofon an Mischpult oder Verstärker anschließen.4. Kabelstecker nochmals anstecken.5. Kabel überprüfen und falls nötig ersetzen.6. Phantomspeisung einschalten. Phantomspeisegerät: ans Netz anschließen bzw. Batterie(n) einlegen. Kabel überprüfen und falls nötig ersetzen.
Verzerrungen:	<ol style="list-style-type: none">1. Gain-Regler am Mischpult zu weit aufgedreht.2. Mischpulteingang zu empfindlich.	<ol style="list-style-type: none">1. Gain-Regler zurückdrehen.2. 10-dB-Vorabschwächung zwischen Mikrofonkabel und Eingang stecken.

C 518 ML: Siehe auch Bedienungsanleitung des Senders und Empfängers!

6 Technische Daten



Arbeitsweise:	Kondensatorwandler mit Permanentladung
Richtcharakteristik:	Niere
Übertragungsbereich:	60 – 20.000 Hz
Empfindlichkeit:	5 mV/Pa (-46 dBV bez. auf 1 V/Pa)
Elektrische Impedanz bei 1000 Hz:	≤ 200 Ohm
Empfohlene Lastimpedanz:	≥ 2000 Ohm
Grenzschalldruck für 1 %/3 % Klirrfaktor:	130 dB/132 dB
Äquivalentschalldruckpegel:	31 dB(A) nach DIN 45412
Speisespannung:	Batteriespeisegerät B 29 L, Phantomspeiseadapter MPA V L, AKG WMS Taschensender
Kabellänge / Steckerart:	1,5 m / Mini-XLR 3-polig
Oberfläche:	mattschwarz
Abmessungen (nur Mikrofon):	Länge: 200 mm, max. Breite: 47 mm
Nettogewicht (Mikrofon inkl. Kabel):	C 518 M: 220 g C 518 ML: 110 g
Bruttogewicht:	C 518 M: 450 g C 518 ML: 330 g

Dieses Produkt entspricht den in der Konformitätserklärung angeführten Normen. Sie können die Konformitätserklärung auf <http://www.akg.com> oder per E-Mail an sales@akg.com anfordern.

Frequenzgang

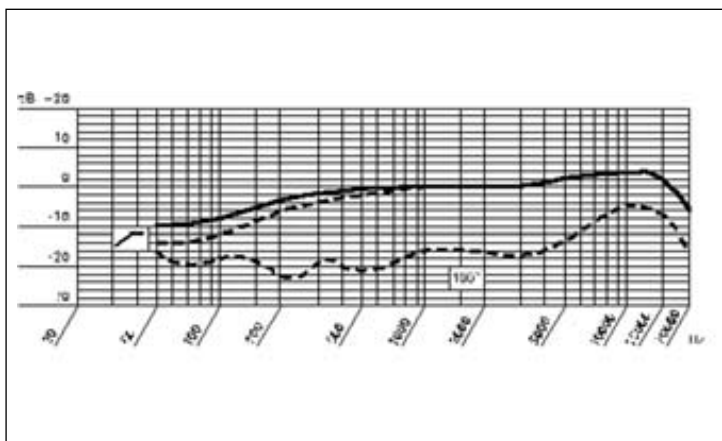

Polardiagramm

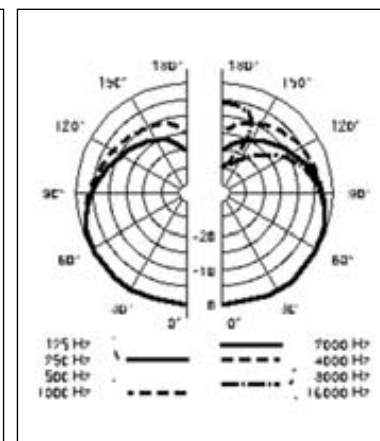



Table of Contents

	Page
1 Precaution/Description	13
1.1 Precaution.....	13
1.2 Unpacking.....	13
1.3 Optional Accessories	13
1.4 Brief Description	13
1.5 C 518 M.....	14
1.6 C 518 ML.....	14
2 Interfacing	15
2.1 Introduction.....	15
2.2 C 518 M.....	15
2.3 C 518 ML.....	15
2.3.1 B 29 L or MPA V L.....	15
2.3.2 Connecting to a Bodypack Transmitter	16
3 Using Your Microphone	18
3.1 Mounting the Microphone.....	18
3.2 Aligning the Microphone.....	18
3.3 More Hints.....	18
4 Cleaning	19
5 Troubleshooting	20
6 Specifications	21

1 Precaution / Description



Please make sure that the piece of equipment your microphone will be connected to fulfills the safety regulations in force in your country and is fitted with a ground lead.

1.1 Precaution

1.2 Unpacking

		
1 x C 518	1 x W 44	1 x A 518 stabilizer knee
		
1 x mini XLR to standard XLR connecting cable (10 ft./3 m)	1 x mini XLR to mini XLR connecting cable (5 ft./1.5 m)	1 x A 400 adapter for PT 40 or PT 400 body-pack transmitter
C 518 M only	C 518 ML only	

Check that the packaging contains all of the components listed above. Should anything be missing, please contact your AKG dealer.

- Visit www.ake.com or refer to the latest MicroMic brochure.
- C 518 ML: B 29 L battery power supply

1.3 Optional Accessories

- 1 Cardioid microphone for high gain before feedback. Frequency response tailored to drum miking.
- 2 Shock mount reduces handling and cable noise.
- 3 50-mm (2-in.) gooseneck for accurate microphone alignment.
- 4 Swivel joint (135°).

1.4 Brief Description

Refer to fig. 1 on page 14.



1 Description

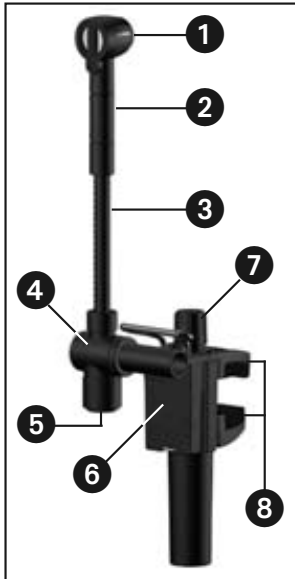

- 5 Mini XLR output socket for connecting cable.
- 6 Mounting plate for the A 400 adapter allowing you to attach a PT 40 or PT 400 bodypack transmitter.
- 7 Knurled-head screw for opening and tightening the clamp jaws (8).
- 8 Clamp jaws for fixing the microphone on the top hoop.

Fig. 1: C 518 M/C 518 ML microphone

1.5 C 518 M

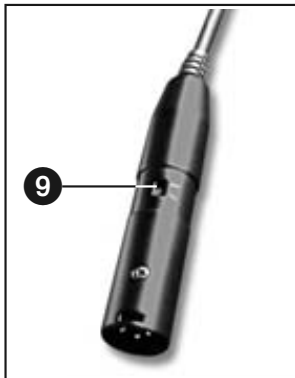

- For 9 to 52 V universal phantom power.
- 10-ft. (3-m) plug-in connecting cable with phantom power adapter with integrated 3-pin XLR connector and switchable bass rolloff (9) (-4 dB at 100 Hz).

Fig. 1a: Phantom power adapter with bass rolloff switch (9).

1.6 C 518 ML

- For use with the B 29 L battery power supply, MPA V L phantom power adapter, or PT 40 or PT 400 transmitters.
- 5-ft. (1.5-m) plug-in connecting cable with 3-pin mini XLR connectors.
- A 400 adapter for attaching a PT 40 or PT 400 bodypack transmitter.

2 Interfacing

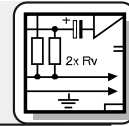

The C 518 M/C 518 ML is a condenser microphone and therefore needs a power supply.

2.1 Introduction

Using any power supply other than those recommended by AKG may damage your microphone and will void the warranty.

Important!

1. Use the supplied connecting cable to connect the output socket (5) on the gooseneck to a balanced XLR microphone input with phantom power.
2. Switch the phantom power on. (Refer to the instruction manual of the unit to which you connected your microphone.)

2.2 C 518 M

Refer to fig. 1.

1. Use the supplied connecting cable to connect the output socket (4) on the gooseneck to one of the two mini XLR sockets on the B 29 L or the mini XLR socket on the connecting cable of the MPA V L.

2.3 C 518 ML

**2.3.1 B 29 L
or MPA V L**

The connector will lock automatically.

- To disconnect the cable, press the unlocking button on the mini XLR connector (1) and pull the connector (1) out of the socket.

**Disconnecting
the cable:**

- **To avoid damaging the cable, never pull at the cable itself!**

Important!

2. **B 29 L:** Connect the B 29 L to the desired input.
MPA V L: Connect the MPA V L to a balanced XLR microphone input with phantom power and switch the phantom power on.

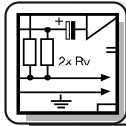

2 Interfacing

2.3.2 Connecting to a Bodypack Transmitter

- Use the supplied connecting cable to connect the output socket on the gooseneck to the input socket on the bodypack transmitter.

Note:

- You can attach the bodypack transmitter to your belt or to the instrument. The PT 40 and PT 400 bodypack transmitters will also mount directly on the microphone (see below).

Attaching the Bodypack Transmitter to the Microphone:

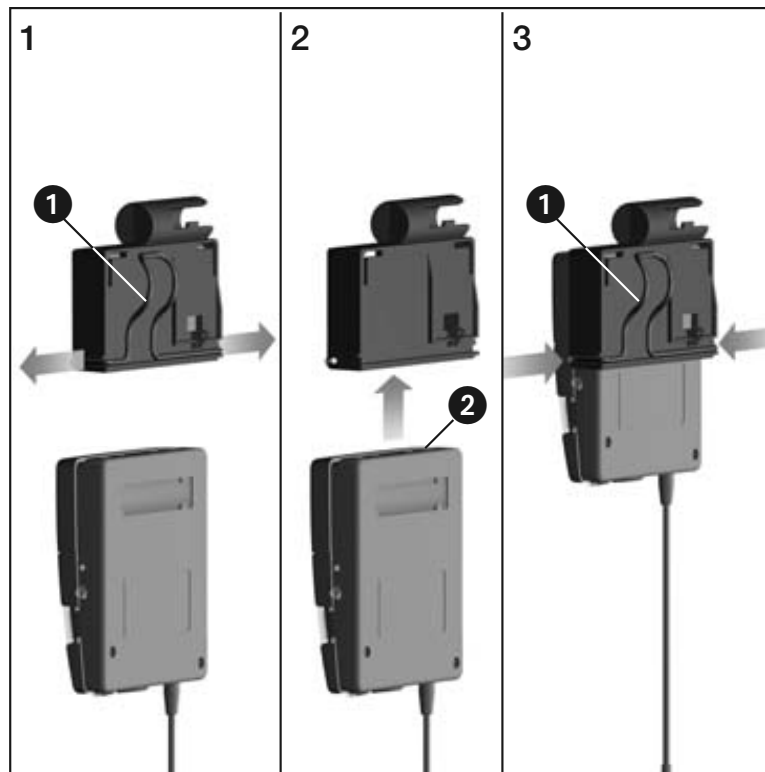

Fig. 2: Inserting the transmitter into the adapter.

Refer to fig. 2.

1. Pull the ends of the fixing clip (1) out of the adapter.
2. Slide the transmitter (2) all the way into the adapter.
3. Reinsert the ends of the fixing clip (1) into the openings in the adapter. The ends of the fixing clip engage the locating holes in the transmitter case to hold the transmitter in place.

2 Interfacing

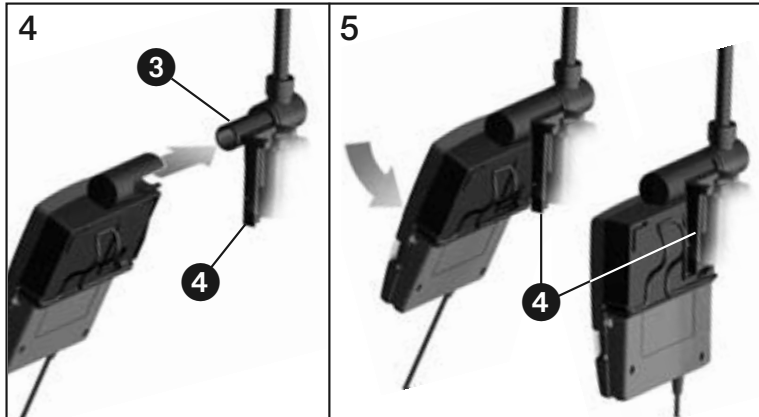
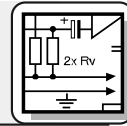

Fig. 3: Mounting the adapter and transmitter on the microphone.

4. Slide the adapter with the transmitter on the shaft (3) on the mounting plate (4).
5. Press the adapter against the mounting plate (4). The adapter will lock with an audible click.

Refer to fig. 3.

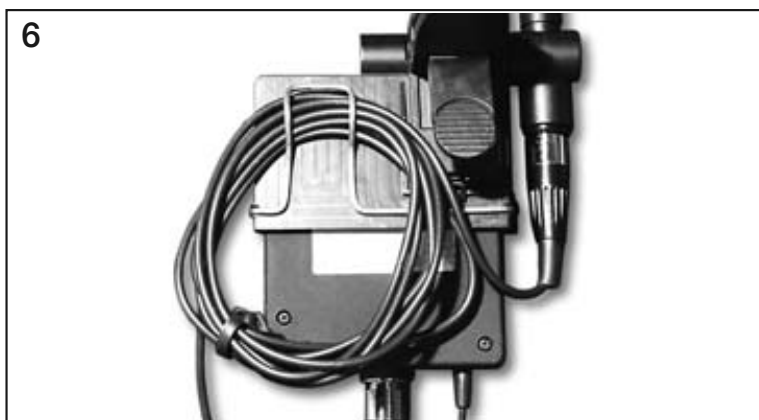

Fig. 4: Coiling and stowing the connecting cable.

6. Coil the connecting cable and stow it beneath the fixing clip.

Refer to fig. 4.



3 Using Your Microphone

3.1 Mounting the Microphone

Fig. 5: Fixing the microphone on a snare drum, tom-tom, or Roto tom.

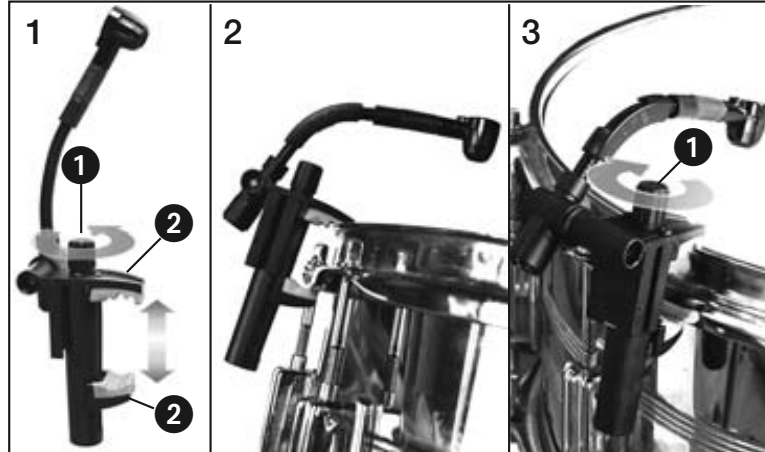

Refer to fig. 5.

1. Turn the knurled-head screw (1) CCW to open the clamp jaws (2).
2. Hang the microphone on the top hoop of the drum.
3. Tighten the knurled-head screw (1) CW.

3.2 Aligning the Microphone

- To get a tight, punchy sound, aim the microphone at the perimeter of the skin.
- To get a rounder, more open sound, aim the microphone at the center of the skin.
- To get a very dry sound, you can tape a strip of felt or a piece of tissue paper to the skin in an off-center position.

3.3 More Hints

C 518 M only!

- When miking up small-diameter drums, we recommend aiming the microphone at the perimeter of the top skin to keep the microphone clear of the sticks.
- To keep the ringing of the top skin from becoming audible, you can switch in the bass rolloff on the phantom power adapter.

3 Using Your Microphone

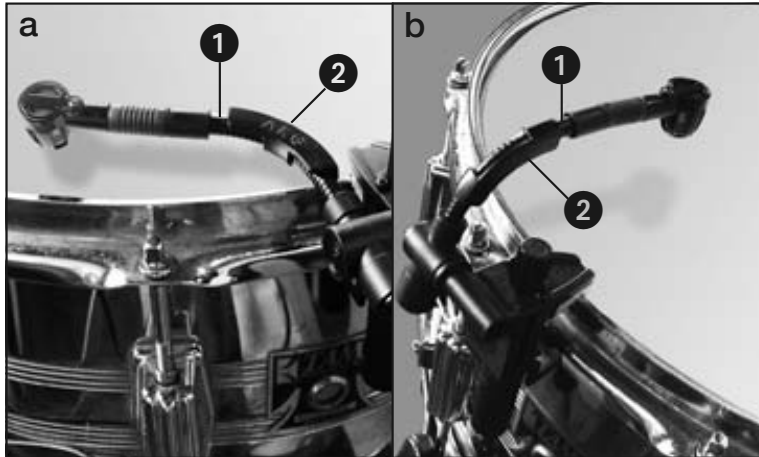

Fig. 6: Stabilizer knee: a) horizontal, b) vertical orientation.

- To prevent the gooseneck (1) from straightening after you bent it, you may snap the stabilizer knee (2) on the gooseneck in a horizontal (a) or vertical (b) position.

Refer to fig. 6.

4 Cleaning



To clean the microphone case, use a soft cloth moistened with water.



5 Troubleshooting

Problem	Possible Cause	Remedy
No sound:	<ol style="list-style-type: none">1. Power to mixer and/or amplifier is off.2. Channel or master fader on mixer, or volume control on amplifier is at zero.3. Microphone is not connected to mixer or amplifier.4. Cable connectors are seated loosely.5. Cable is defective.6. No supply voltage.	<ol style="list-style-type: none">1. Switch power to mixer or amplifier on.2. Set channel or master fader on mixer or volume control on amplifier to desired level.3. Connect microphone to mixer or amplifier.4. Check cable connectors for secure seat.5. Check cable and replace if damaged.6. Switch phantom power on. Phantom power supply: connect to power outlet or insert battery (batteries). Check cable and replace if necessary.
Distortion:	<ol style="list-style-type: none">1. Gain control on the mixer set too high.2. Mixer input sensitivity too high.	<ol style="list-style-type: none">1. Turn gain control down CCW.2. Connect a 10-dB preattenuation pad between microphone cable and input.

C 518 ML: Also read the transmitter and receiver manuals!

6 Specifications



Type:	pre-polarized condenser microphone
Polar pattern:	cardioid
Frequency range:	60 Hz to 20,000 Hz
Sensitivity at 1 kHz:	5 mV/Pa (-46 dBV re 1 V/Pa)
Impedance:	≤ 200 ohms
Recommended load impedance:	≥ 2000 ohms
Max. SPL for 1%/3% THD:	130/132 dB SPL
Equivalent noise level:	31 dB(A) to DIN 45412
Power requirement:	B 29 L battery power supply, MPA V L phantom adapter, AKG WMS bodypack transmitters
Cable length / Connector:	1.5 m (5 ft.) / 3-pin mini XLR
Finish:	matte black
Size (microphone only):	length: 200 mm (7.9 in.) max. width: 47 mm (1.9 in.)
Net weight (microphone and cable):	C 518 M: 220 g (7.8 oz.) C 518 ML: 110 g (3.9 oz.)
Shipping weight:	C 518 M: 450 g (15.9 oz.) C 518 ML: 330 g (11.7 oz.)

This product conforms to the standards listed in the Declaration of Conformity. To order a free copy of the Declaration of Conformity, visit <http://www.akg.com> or contact sales@akg.com.

Frequency Response

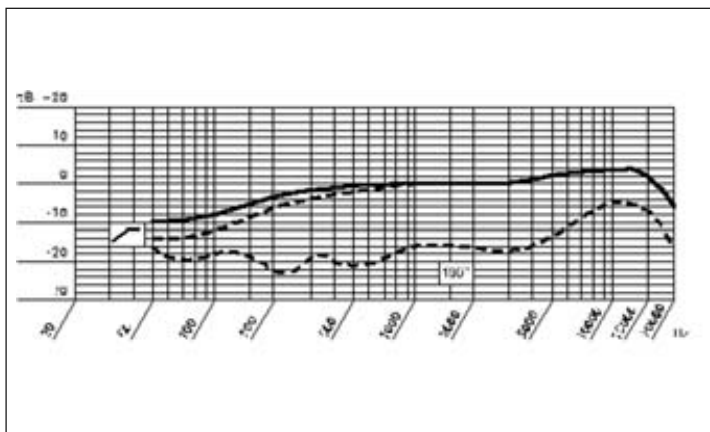

Polar Diagram

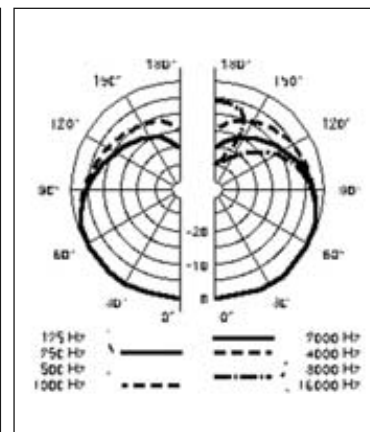



Table des matières

	Page
1 Consigne de sécurité / Description	23
1.1 Consigne de sécurité	23
1.2 Fournitures	23
1.3 Accessoires optionnels	23
1.4 Description succincte	23
1.5 C 518 M.	24
1.6 C 518 ML.	24
2 Raccordement	25
2.1 Introduction.	25
2.2 C 518 M.	25
2.3 C 518 ML.	25
2.3.1 B 29 L ou MPA V L	25
2.3.2 Raccordement à un émetteur de poche.	26
3 Utilisation	28
3.1 Fixer le microphone.	28
3.2 Positionner le microphone	28
3.3 Autres indications	28
4 Nettoyage	29
5 Dépannage	30
6 Caractéristiques techniques	31



1 Consigne de sécurité / Description



Vérifiez si l'appareil auquel vous voulez raccorder le microphone répond aux prescriptions relatives à la sécurité en vigueur et s'il possède une mise à la terre de sécurité.

1.1 Consigne de sécurité

1.2 Fournitures

		
1 x C 518	1 x W 44	1 A 518 équerre de fixation
		
1 câble de liaison mini-XLR/XLR standard, 3 m de long	1 câble de liaison mini-XLR/mini-XLR, 1,5 m de long	1 Adaptateur A 400 pour émetteur de poche PT 40 ou PT 400
C 518 M seulement	C 518 ML seulement	

Contrôlez si le carton contient bien tous les éléments énumérés ci-dessus. Si ce n'est pas le cas, veuillez contacter votre distributeur AKG.

- Pour les autres accessoires voir www.akg.com ou la brochure MicroMic la plus récente.
- C 518 ML: Alimentation batterie B 29 L

1.3 Accessoires optionnels

1.4 Description succincte

Voir Fig. 1, page 24.

- 1** Microphone à caractéristique cardioïde pour une haute protection contre le larsen. Réponse en fréquence spécialement adaptée pour l'accordéon, les amplificateurs de guitare et de basse et le piano.
- 2** Suspension élastique pour suppression efficace des bruits mécaniques
- 3** Col-de-cygne de 50 mm permettant de posi-

AKG C 518 M / C 518 ML

23



1 Description

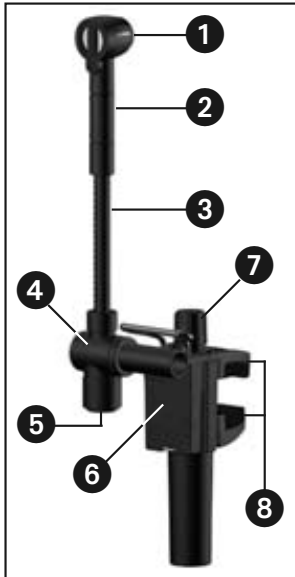

- tionner le micro avec une grande précision.
- 4 Articulation pivotante (135°)
 - 5 Prise mini-XLR pour câble de raccordement
 - 6 Plaque support pour adaptateur A 400 permettant de fixer l'émetteur de poche PT 40 ou PT 400
 - 7 Molette pour ouvrir et fermer les mors (8)
 - 8 Mors de fixation du microphone sur le cercle

Fig. 1: Microphone C 518 M/C 518 ML

1.5 C 518 M

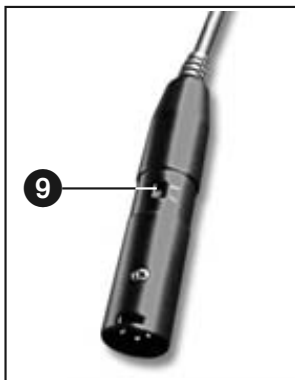

- Pour alimentation fantôme universelle de 9 à 52 V.
- Câble de raccordement de 3 m de long connectable avec adaptateur pour alimentation fantôme, avec connecteur XLR à 3 points et atténuation des graves commutable (9) (-4 dB à 100 Hz).

Fig. 1a: Adaptateur pour alimentation fantôme avec commutateur d'atténuation des graves (9)

C 518 ML

- Pour alimentation par boîtier à pile B 29 L, module d'alimentation fantôme MPA V L ou émetteur de poche PT 40 ou PT 400.
- Câble de raccordement enfichable de 1,5 m de long, avec connecteur mini-XLR 3 points.
- Adaptateur A 400 pour la fixation de l'émetteur de poche PT 40 ou PT 400

2 Raccordement

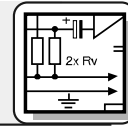

Le C 518 M/C 518 ML est un microphone électrostatique ; il a donc besoin d'une alimentation.

2.1 Introduction

L'utilisation d'alimentations autres que celles recommandées par AKG peut provoquer des dégâts sur le micro et entraîne la perte de la garantie.

Important!

1. Reliez l'embase de sortie (5) du col de cygne sur une entrée micro symétrique XLR avec alimentation fantôme à l'aide du câble de raccordement fourni.
2. Mettez l'alimentation fantôme sous tension (Veuillez vous reporter à la notice de l'équipement utilisée).

2.2 C 518 M

Voir Fig. 1, page 24.

1. A l'aide du câble de raccordement fourni, connectez la prise de sortie (5) du col-de-cygne sur une des deux prises mini-XLR du B 29 L ou sur le connecteur mini-XLR femelle du câble de raccordement du MPA V L. Le connecteur se verrouille automatiquement.

2.3 C 518 ML

2.3.1 B 29 L ou MPA V L

- Pour détacher le câble, appuyez sur le bouton de déverrouillage du connecteur mini-XLR (1) et sortez le connecteur de la prise.

Débrancher le câble :

- **Pour ne pas risquer d'abîmer le câble, ne sortez jamais le connecteur en tirant sur le câble.**

Important!

2. **B 29 L:** Raccordez le B 29 L sur l'entrée voulue.
MPA V L: Connectez le MPA V L sur une entrée de micro symétrique type XLR avec alimentation fantôme et mettez l'alimentation fantôme sous tension.

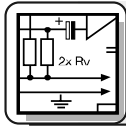

2 Raccordement

2.3.2 Raccordement à un émetteur de poche

- A l'aide du câble de raccordement fourni, connectez la prise de sortie du col-de-cygne sur la prise d'entrée de l'émetteur de poche.

Remarque :

- Vous pouvez fixer l'émetteur de poche à votre ceinture ou à l'instrument. Les émetteurs de poche PT 40 et PT 400 peuvent également être fixés directement sur le micro (voir ci-dessous).

Comment fixer l'émetteur de poche sur le microphone :

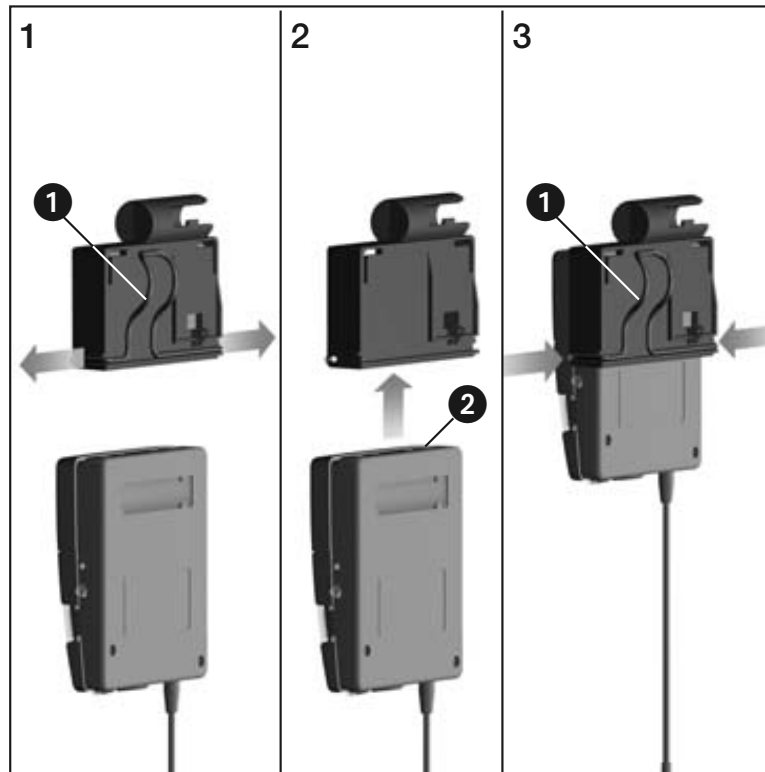

Fig. 2 : Comment fixer l'émetteur de poche sur l'adaptateur

Voir Fig. 2.

1. Extrayez les extrémités de l'étrier (1) de l'adaptateur.
2. Enfoncez l'émetteur de poche (2) dans l'adaptateur jusqu'en butée.
3. Réintroduisez les extrémités de l'étrier (1) dans les trous de l'adaptateur. Les extrémités de l'étrier s'enclenchent dans les ouvertures du boîtier de l'émetteur qui se trouve ainsi fixé.

2 Raccordement

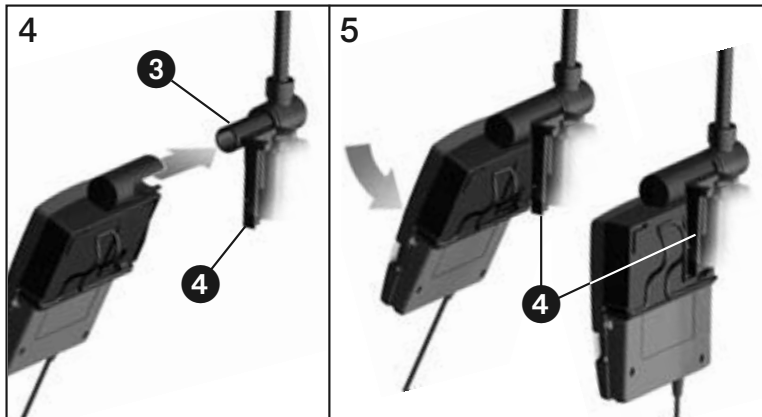
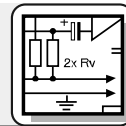

Fig. 3 : Comment fixer l'adaptateur avec l'émetteur de poche sur le microphone

4. Glissez l'adaptateur avec l'émetteur de poche sur l'ergot (3) de la plaque support (4).
5. Pressez l'adaptateur contre la plaque support (4). L'enclenchement est audible.

Voir Fig. 3.

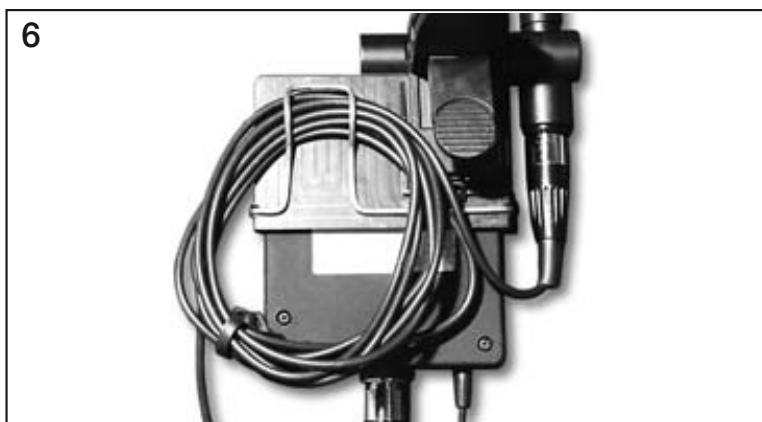

Fig. 4 : Enrouler et fixer le câble de raccordement

6. Enroulez le câble de raccordement et fixez-le sous l'étrier.

Voir Fig. 4.



3 Utilisation

3.1 Fixation du microphone

Fig. 5 : Fixation du micro sur la caisse claire, le tom-tom ou roto-tom

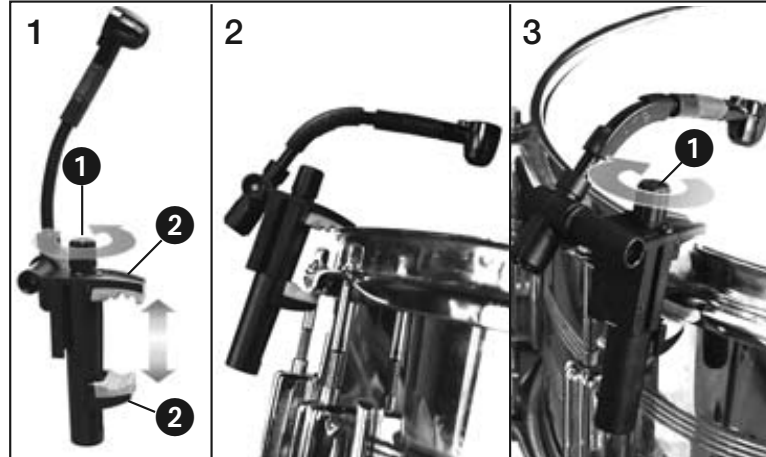

Voir Fig. 5.

1. Tournez la molette (1) dans le sens inverse de la montre pour ouvrir les mors (2).
2. Suspendez le microphone au cercle du tambour.
3. Resserrez la molette (1) en tournant dans le sens de la montre.

3.2 Positionner le microphone

- En orientant le micro vers le bord de la membrane de percussion, vous obtenez un son ferme, incisif.
- En orientant le micro vers le centre de la membrane de percussion, vous obtenez un son plein, plus moelleux.
- Pour obtenir un son très sec, vous pouvez fixer à l'aide d'un ruban adhésif un morceau de serviette en papier ou de feutre sur le bord de la membrane de percussion.

3.3 Autres indications

- Sur les tambours de petit diamètre, positionnez le microphone au bord de la membrane de manière à ne pas gêner la frappe des mailloches.

3 Utilisation

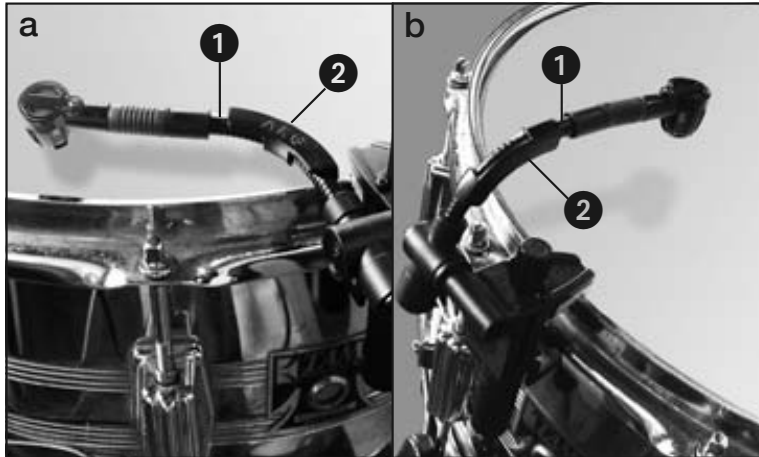

Fig. 6: Equerre de fixation - a) horizontalement, b) verticalement

- Pour éviter un effet de ressort du col de cygne (1) vous pouvez placer l'équerre (2) horizontalement (a) ou verticalement (b) sur le col-de-cygne.
- Si vous ne souhaitez pas que l'on entende la résonance de la membrane, vous pouvez mettre en service l'atténuateur de graves de l'adaptateur pour alimentation fantôme.

Voir Fig. 6.

C 518 M seulement!

4 Nettoyage



Le boîtier du micro se nettoie avec un chiffon légèrement humide (eau claire).



5 Dépannage

Problème	Cause possible	Remède
Pas de son :	<ol style="list-style-type: none">1. La console de mixage et/ou l'amplificateur ne sont pas sous tension.2. Le fader du canal ou le réglage de niveau master de la console de mixage ou le réglage de niveau sonore de l'ampli est sur zéro.3. Le micro n'est pas connecté à la console de mixage ou à l'ampli.4. La fiche est mal enfoncée.5. Le câble est abîmé.6. Pas de tension d'alimentation.	<ol style="list-style-type: none">1. Mettre la console de mixage et/ou l'amplificateur sous tension.2. Régler le fader du canal ou le réglage de niveau master de la console de mixage ou le réglage de niveau sonore de l'ampli sur la valeur voulue.3. Connecter le micro à la console de mixage ou à l'ampli.4. Enfoncer la fiche correctement.5. Contrôler le câble et le remplacer le cas échéant.6. Mettre l'alimentation fantôme sous tension. Appareil d'alimentation fantôme : brancher sur le secteur ou mettre une (des) pile(s). Contrôler le câble et le remplacer le cas échéant.
Distorsions :	<ol style="list-style-type: none">1. Le réglage de gain de la table de mixage est trop haut.2. L'entrée de la table de mixage est trop sensible.	<ol style="list-style-type: none">1. Baisser le réglage de gain.2. Insérer un pré-atténuateur de sensibilité entre le câble du micro et l'entrée.

C 518 ML : Veuillez vous reporter aussi aux notices d'emploi de l'émetteur et du récepteur !

6 Caractéristiques techniques



Fonctionnement:	microphone électrostatique à charge permanente
Directivité:	cardioïde
Réponse en fréquence:	60 ... 20.000 Hz
Sensibilité :	5 mV/Pa (-46 dBV rapp. à 1 V/Pa)
Impédance électrique à 1.000 Hz:	≤ 200 ohms
Impédance de charge recommandée:	≥ 2000 ohms
Niveau maximum de pression sonore pour un facteur de distorsion de 1% / 3%:	130 / 132 dB SPL
Niveau de bruit équivalent:	31 dB(A) selon DIN 45412
Tension d'alimentation:	alimentation à piles B 29 L, adaptateur fantôme MPA V L, émetteurs de poche AKG WMS
Longueur du câble / Connecteur:	1,5 m / type mini-XLR, 3 points
Couleur:	noir mat
Dimensions (micro seulement):	longueur : 200 mm, largeur maxi.: 47 mm
Poids net (micro et câble) :	C 518 M: 220 g C 518 ML: 110 g
Poids brut :	C 518 M: 450 g C 518 ML: 330 g

Ce produit est conforme aux normes citées dans la Déclaration de Conformité, dont vous pouvez prendre connaissance en consultant le site <http://www.ake.com> ou en adressant un e-mail à sales@ake.com.

Réponse en fréquence



Diagramme polaire



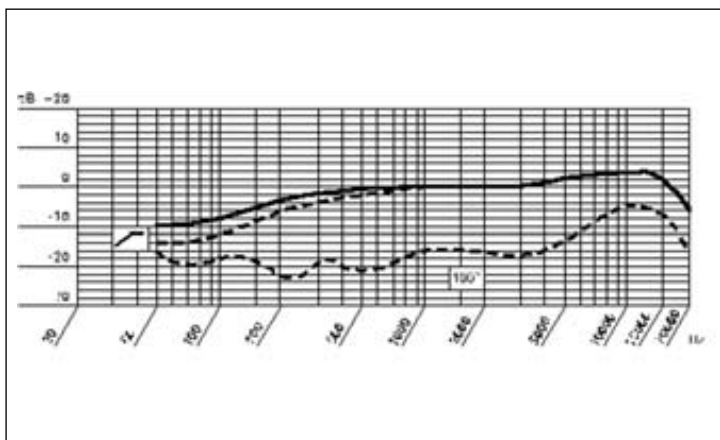
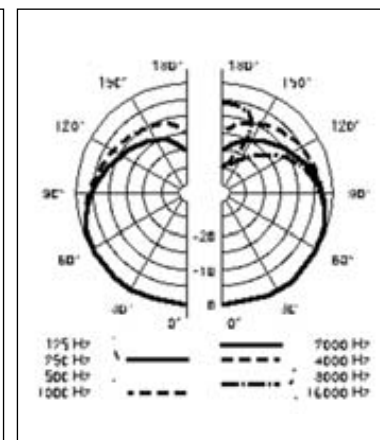

Indice

	Pagina
1 Indicazione per la sicurezza / Descrizione	33
1.1 Indicazione per la sicurezza	33
1.2 In dotazione	33
1.3 Accessori opzionali	33
1.4 Breve descrizione	33
1.5 C 518 M.	34
1.6 C 518 ML.	34
2 Collegamento	35
2.1 Introduzione	35
2.2 C 518 M.	35
2.3 C 518 ML.	35
2.3.1 B 29 L o MPA V L	35
2.3.2 Collegamento ad un trasmettitore da tasca	36
3 Impiego	38
3.1 Come fissare il microfono	38
3.2 Come posizionare il microfono	38
3.3 Ulteriori indicazioni	38
4 Pulizia.	39
5 Eliminazione di difetti	40
6 Dati tecnici.	41

1 Indicazione per la sicurezza / Descrizione



Controllate per favore se l'apparecchio che volete collegare al microfono corrisponde alle norme di sicurezza vigenti e se è dotato di una messa a terra di sicurezza.

1.1 Indicazione per la sicurezza

1.2 In dotazione

		
1 x C 518	1 x W 44	1 x A 518 angolo di fissaggio
		
1 cavo di collegamento mini-XLR/XLR standard, lungo 3 m	1 cavo mini-XL/mini-XLR, lungo 1,5 m	1 adattatore A 400 per trasmettitore da tasca PT 40 o PT 400
Solo per il C 518 M	Solo per il C 518 ML	

Controllate per favore se la confezione contiene tutti i componenti di cui sopra. Se manca qualcosa rivolgetevi al vostro rivenditore AKG.

- Alimentatore a batteria B 29 L
- Per altri accessori vedi www.akg.com o l'attuale depliant MicroMic.

1.3 Accessori opzionali

- 1 Microfono a direttività cardioide per alta sicurezza contro il feedback. Risposta in frequenza ideata specialmente per strumenti di percussione.
- 2 Supporto elastico per efficiente soppressione dei rumori meccanici disturbanti.
- 3 Collo di cigno lungo 50 mm per il posizionamento esatto del microfono.

1.4 Breve descrizione

Vedi fig. 1 a pagina 34.



1 Descrizione

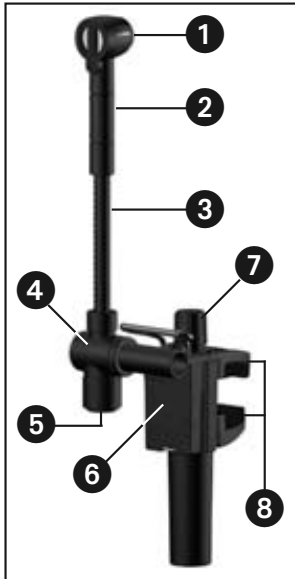

- 4 Giunto girevole (135°)
- 5 Presa mini-XLR per cavi di collegamento.
- 6 Piastra base per l'adattatore A 400 per fissare il trasmettitore da tasca PT 40 o PT 400.
- 7 Vite zigrinata per aprire e chiudere le ganasce (8)
- 8 Ganasce per fissare il microfono sull'anello tenditore

Fig. 1: Microfono C 518 M/C 518 ML

1.5 C 518 M

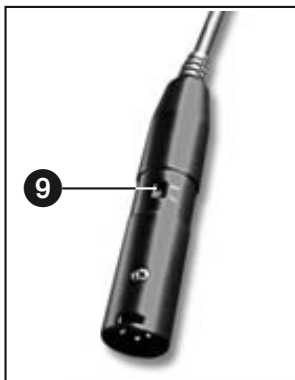

- Per alimentazione phantom universale da 9 a 52 V.
- Cavo di collegamento lungo 3 m, innestabile, con adattatore per alimentazione phantom con connettore XLR a 3 poli integrato e attenuazione dei bassi regolabile (9) (-4 dB a 100 Hz).

Fig. 1a: Adattatore per alimentazione phantom con interruttore per l'attenuazione dei bassi (9)

C 518 ML

- Per alimentazione mediante alimentatore a batterie B 29 L, adattatore per alimentazione phantom MPA V L oppure trasmettitore da tasca PT 40 o PT 400.
- Cavo di collegamento lungo 1,5 m, innestabile, con connettore mini-XLR a 3 poli.
- Adattatore A 400 per fissare il trasmettitore da tasca PT 40 o PT 400.

2 Collegamento

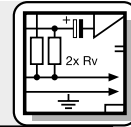

Il C 518 M/C 518 ML è un microfono a condensatore e ha quindi bisogno di alimentazione.

2.1 Introduzione

Se usate alimentatori diversi da quelli raccomandati dall'AKG, il microfono può subire danni e la garanzia si estingue.

Importante!

1. Collegate la presa d'uscita (5) disposta sul collo di cigno ad un ingresso microfonico XLR simmetrico con alimentazione phantom, servendovi del cavo di collegamento in dotazione.
2. Inserite l'alimentazione phantom. (Leggete in merito le istruzioni per l'uso del rispettivo apparecchio.)

2.2 C 518 M

Vedi fig. 1, pagina 34.

1. Collegate la presa d'uscita (5) disposta sul collo di cigno ad una delle due prese mini-XLR disposte sul B 29 L o all'accoppiamento mini-XLR disposto sul cavo di collegamento del MPA V L, servendovi del cavo di collegamento in dotazione.

2.3 C 518 ML

**2.3.1 B 29 L
o MPA V L**

- Per sfilare il cavo, premete il bottone di sblocco sul connettore mini-XLR (1) e sfilate il connettore (1) dalla presa.

Sfilare il cavo:

- **Per non danneggiare il cavo, non esercitate mai trazione direttamente sul cavo!**

Importante!

2. **B 29 L:** Collegate il B 29 L (con l'ingresso pre-scetto).
MPA V L: Collegate l'MPA V L a un ingresso microfonico XLR simmetrico con alimentazione phantom e inserite l'alimentazione phantom.

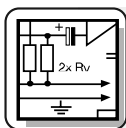

2 Collegamento

2.3.2 Collegamento ad un trasmettitore da tasca

- Collegare la presa d'uscita disposta sul collo di cigno alla presa d'ingresso del trasmettitore da tasca servendovi del cavo di collegamento in dotazione.

Avvertenza:

Potete fissare il trasmettitore da tasca sulla cintura o sullo strumento. I trasmettitori da tasca PT 40 e PT 400 possono venir fissati anche direttamente sul microfono.

Come fissare il trasmettitore da tasca sul microfono:

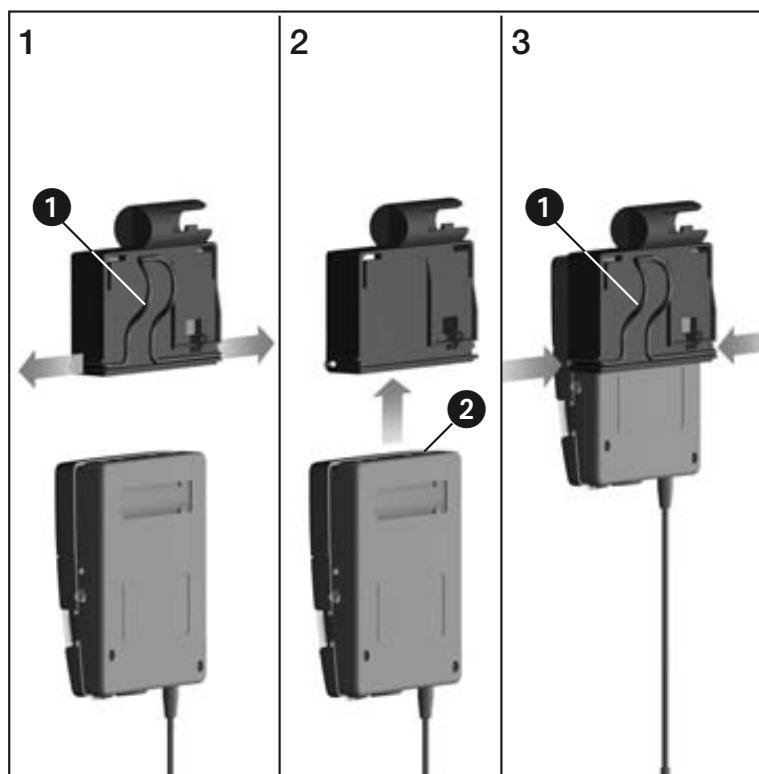
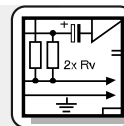

Fig. 2: Come fissare il trasmettitore da tasca sull'adattatore

- Vedi fig. 2.
1. Sfilate le estremità dell'archetto di fissaggio (1) dall'adattatore.
 2. Infilate il trasmettitore da tasca (2) nell'adattatore fino all'arresto.
 3. Reinfilate le estremità dell'archetto di fissaggio (1) nelle aperture disposte sull'adattatore. Le estremità dell'archetto di fissaggio rientrano

2 Collegamento



nelle aperture disposte sulla scatola del trasmettitore fissando in tal modo il trasmettitore.

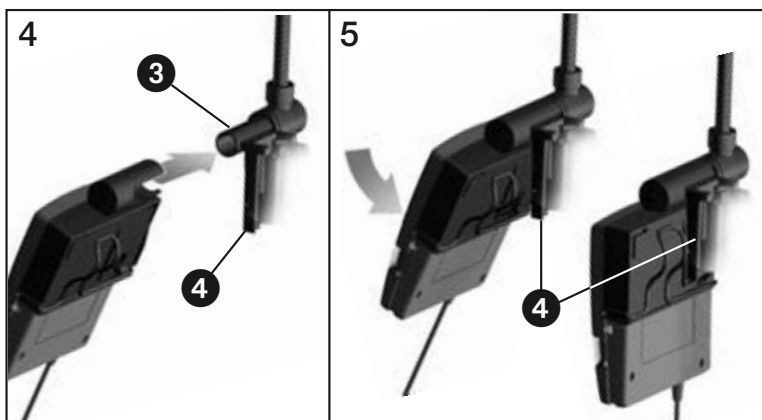

Fig. 3: Come fissare l'adattatore con il trasmettitore sul microfono

4. Infilate l'adattatore con il trasmettitore sulla spina (3) disposta sulla piastra base (4).
5. Premete l'adattatore sulla piastra base (4). L'adattatore scatta udibilmente.

Vedi fig. 3.



Fig. 4: Come arrotolare e fissare il cavo di collegamento

6. Arrotolate il cavo di collegamento e fissatelo sotto l'archetto di fissaggio.

Vedi fig. 4.



3 Impiego

3.1 Come fissare il microfono

Fig. 5: Fissaggio del microfono sullo snare drum, tom-tom o roto-tom

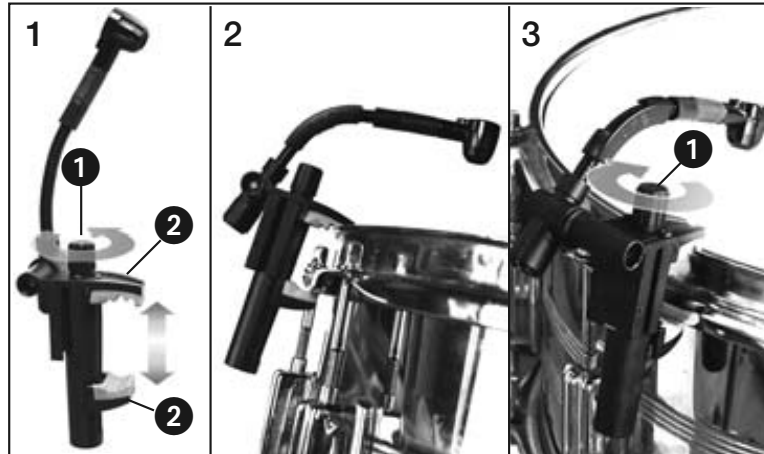

Vedi fig. 5.

1. Girate la vite zigrinata (1) in senso antiorario per aprire le ganasce (2).
2. Fissate il microfono sull'anello tenditore del tamburo.
3. Serrate la vite zigrinata (1) girandola in senso orario.

3.2 Come posizionare il microfono

- Puntando il microfono sul margine della pelle, avrete un sound duro e grintoso.
- Puntando il microfono sul centro della pelle, avrete un sound più pieno e più aperto.
- Avrete un sound particolarmente asciutto se fissate un fazzoletto di carta o un pezzo di feltro con un nastro adesivo sul margine della pelle.

3.3 Ulteriori indicazioni

Solo per il C 518 M!

- Per i tamburi dal diametro piccolo raccomandiamo di posizionare il microfono sul margine della pelle per far rimanere libera l'intera zona di percussione per le bacchette.
- Per non far sentire le riverberazioni della pelle, potete attivare l'attenuazione dei bassi disposta sull'adattatore per l'alimentazione phantom.

3 Impiego

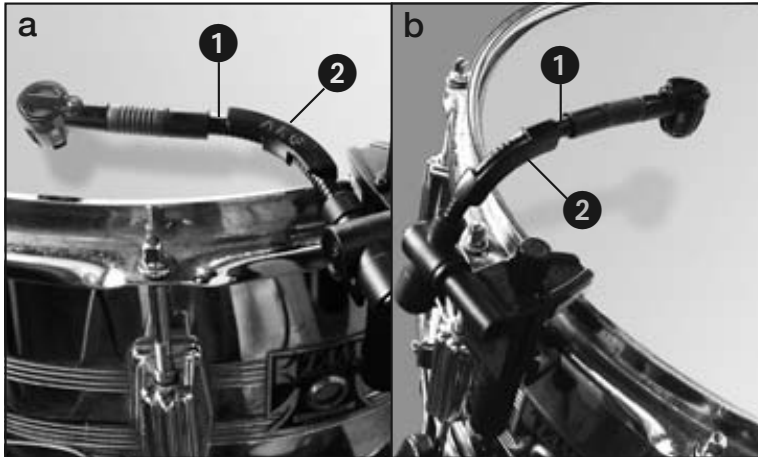

Fig. 6: Angolo di fissaggio -
a) orizzontale,
b) verticale

- Per evitare che il collo di cigno (1) rimbalzi, potete infilare l'angolo di fissaggio (2) sul collo di cigno in direzione orizzontale (a) o verticale (b).

Vedi fig. 6.

4 Pulizia



Pulite la scatola del microfono con un panno inumidito con acqua.



5 Eliminazione di difetti

Difetto	Possibili cause	Rimedio
Nessun suono:	<ol style="list-style-type: none">1. Mixer e/o amplificatore sono disinseriti.2. Fader del canale o regolatore principale del mixer o regolatore del volume dell'amplificatore sono in posizione zero.3. Il microfono non è collegato al mixer o all'amplificatore.4. Il connettore del cavo non è inserito bene.5. Il cavo è difettoso.6. Non c'è alimentazione.	<ol style="list-style-type: none">1. Inserire il mixer e/o l'amplificatore.2. Portare al livello desiderato il fader del canale o il regolatore principale del mixer o il regolatore del volume dell'amplificatore.3. Collegare il microfono al mixer o all'amplificatore.4. Inserire di nuovo il connettore del cavo.5. Controllare il cavo e sostituirlo se necessario.6. Inserire l'alimentazione phantom. Alimentatore phantom: collegarlo alla rete oppure inserire batteria(e). Controllare il cavo e, se necessario, sostituirlo.
Distorsioni:	<ol style="list-style-type: none">1. Il regolatore gain sul mixer è aperto troppo.2. L'ingresso del mixer è troppo sensibile.	<ol style="list-style-type: none">1. Portare indietro il regolatore gain.2. Inserire un preattenuatore di 10 dB tra cavo microfonico ed ingresso.

C 518 ML: Vedi anche le istruzioni per l'uso per il trasmettitore e del ricevitore!

6 Dati tecnici



Modo di funzionamento:	microfono a condensatore con carica permanente
Direttività:	cardioide
Risposta in frequenza:	60 - 20.000 Hz
Sensibilità:	5 mV/Pa (-46 dBV rif. a 1 V/Pa)
Impedenza elettrica a 1000 Hz:	≤ 200 ohm
Impedenza di carico raccomandata:	≥ 2000 ohm
Livello di pressione acustica limite per un coefficiente di distorsione armonica di 1% / 3%: 130 / 132 dB SPL	
Livello di pressione acustica equivalente: 31 dB(A) secondo DIN 45412	
Tensione di alimentazione:	alimentatore a batterie B 29 L, adattatore phantom MPA V L, trasmettitori da tasca AKG WMS
Lunghezza del cavo / connettore:	1,5 m / mini-XLR a 3 poli
Superficie:	nero opaco
Dimensioni (microfono):	lunghezza: 200 mm larghezza mass.: 47 mm
Peso netto (microfono e cavo):	C 518 M: 220 g C 518 ML: 110 g
Peso lordo:	C 518 M: 450 g C 518 ML: 330 g

Questo prodotto corrisponde alle norme elencate nella dichiarazione di conformità, che è disponibile al sito <http://www.ake.com> oppure all'indirizzo email sales@ake.com.

Risposta in frequenza



Diagramma polare



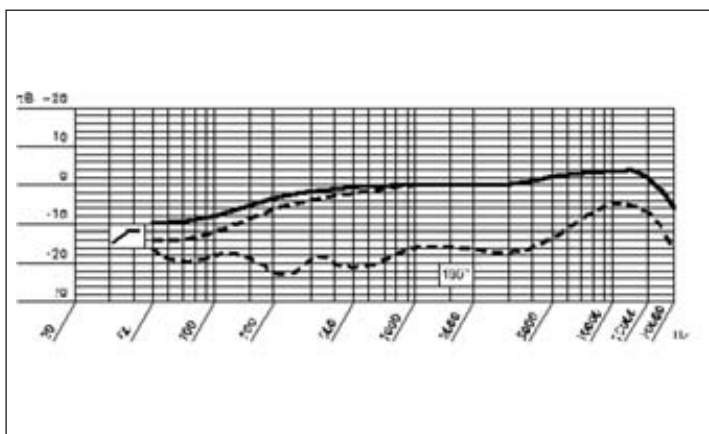
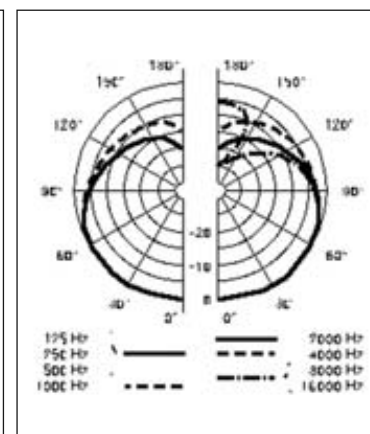

Indice

	Página
1 Indicaciones de seguridad / Descripción	43
1.1 Indicaciones de seguridad	43
1.2 Volumen de suministros	43
1.3 Accesorios opcionales	43
1.4 Breve descripción	43
1.5 C 518 M.	44
1.6 C 518 ML.	44
2 Conexión	45
2.1 Introducción	45
2.2 C 518 M.	45
2.3 C 518 ML.	45
2.3.1 B 29 L ó MPA V L	45
2.3.2 Conexión a un transmisor de bolsillo	46
3 Utilización	48
3.1 Fijar el micrófono.	48
3.2 Posicionar el micrófono	48
3.3 Otras indicaciones	48
4 Limpieza.	49
5 Eliminación de fallos.	50
6 Datos técnicos	51

1 Indicaciones de seguridad/Descripción



Sírvase verificar si el aparato al cual quiere conectar el micrófono cumple con las disposiciones de seguridad vigentes y está equipado con una toma de tierra de seguridad.

1.1 Indicaciones de seguridad

1.2 Volumen de suministro

1 x C 518	1 x W 44	1 x A 518 Ángulo de fijación
1 Cable de conexión mini-XLR/XLR estándar, 3 m de largo	1 Cable de conexión mini-XLRmini-XLR, 1,5 m de largo	1 Adaptador A 400 para transmisor de bolsillo PT 40 ó PT 400
Sólo para C 518 M	Sólo para el C 518 ML	

Sírvase controlar si el embalaje contiene todas las piezas indicadas arriba. Si falta algo, le rogamos dirigirse a su distribuidor AKG.

- Sírvase consultar www.akg.com o el más reciente folleto sobre MicroMic.
- C 518 ML: Alimentador de pilas B 29 L

1.3 Accesorios opcionales

- 1 Micrófono con característica direccional cardioide para mayor seguridad contra realimentación acústica. Respuesta de frecuencia dimensionada especialmente para instrumentos de percusión.
- 2 Alojamiento elástico para eficaz represión de ruidos perturbadores.

1.4 Breve descripción

Véase Fig 1, página 44.



1 Descripción

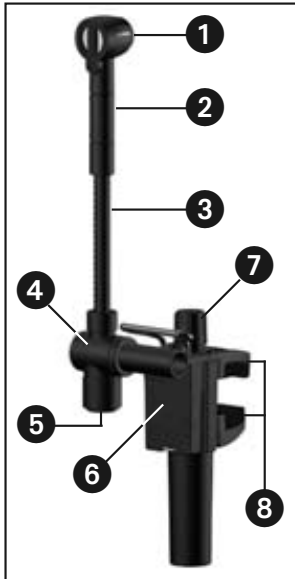

- 3 Cuello de cisne de 50 mm para posicionar el micrófono con exactitud.
- 4 Articulación giratoria (135°)
- 5 Toma mini-XLR para el cable de conexión.
- 6 Placa portadora para el adaptador A 400 para fijar el transmisor PT 40 ó PT 400.
- 7 Tornillo moleteado para abrir y cerrar las mordazas de sujeción (8)
- 8 Mordazas de sujeción para fijar el micrófono en el anillo tensor

Fig. 1: Micrófono C 518 M/C 518 ML

1.5 C 518 M

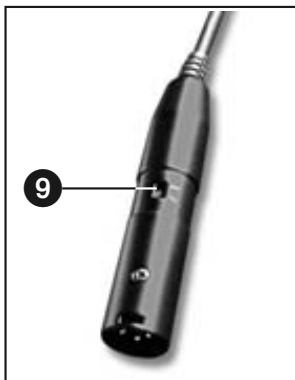

- Para alimentación fantasma universal de 9 a 52 V.
- Cable de conexión enchufable de 3 m de largo con adaptador de alimentación fantasma y conector XLR de 3 polos integrado y atenuación de bajos conmutable (9) (-4 dB en 100 Hz).

Fig. 1a: Adaptador de alimentación fantasma con conmutador de atenuación de bajos (9)

1.6 C 518 ML

- Para alimentación por medio del alimentador por batería B 29 L, un adaptador de alimentación fantasma MPA V L o un transmisor de bolsillo PT 40 ó PT 400.
- Cable de conexión enchufable de 1,5 m de largo con conector mini-XLR de 3 polos.
- Adaptador A 400 para fijar el transmisor de bolsillo PT 40 ó PT 400.

2 Conexión

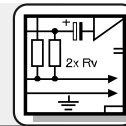

El C 518 M/C 518 ML es un micrófono de condensador y necesita, por lo tanto, alimentación de corriente.

2.1 Introducción

Si se utilizan alimentadores diferentes a los recomendados por AKG puede dañarse el micrófono, cesando con ello la garantía.

¡Importante!

1. Mediante el cable de conexión suministrado conecte la toma de salida (5) en el cuello de cisne con una entrada de micrófono XLR balanceada con alimentación fantasma.
2. Conecte la alimentación fantasma (consulte para ello el Modo de empleo del aparato correspondiente).

2.2 C 518 M

Véase Fig. 1, página 44.

1. Mediante el cable de conexión suministrado conecte la toma de salida (5) del cuello de cisne a una de las dos tomas mini-XLR del B 29 L o al acoplamiento mini-XLR del cable de conexión del MPA V L.

2.3 C 518 ML

2.3.1 B 29 L ó MPA V L

El conector macho queda automáticamente bloqueado.

- Para desconectar el cable, presione el desbloqueador del conector mini-XLR macho (1) y separe el conector macho del cable del micrófono (1) del conector hembra del B 29 L (2).

Desconexión del cable:

- **¡No tire nunca del cable para desconectarlo porque lo puede dañar!**

¡Importante!

2. **B 29 L:** Conecte el B 29 L a la entrada deseada.
MPA V L: Conecte el MPA V L a una entrada de micrófono XLR balanceada con alimentación fantasma y conecte la alimentación fantasma.

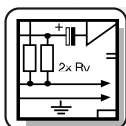

2 Conexión

2.3.2 Conexión a un transmisor de bolsillo

- Mediante el cable de conexión suministrado conecte la toma de salida del cuello de cisne a la toma de entrada del transmisor de bolsillo.

Nota:

- El transmisor de bolsillo lo puede fijar en el cinturón o en el instrumento. Los transmisores de bolsillo PT 40 ó PT 400 los puede fijar también directamente en el micrófono.

Fijar el transmisor de bolsillo en el micrófono:

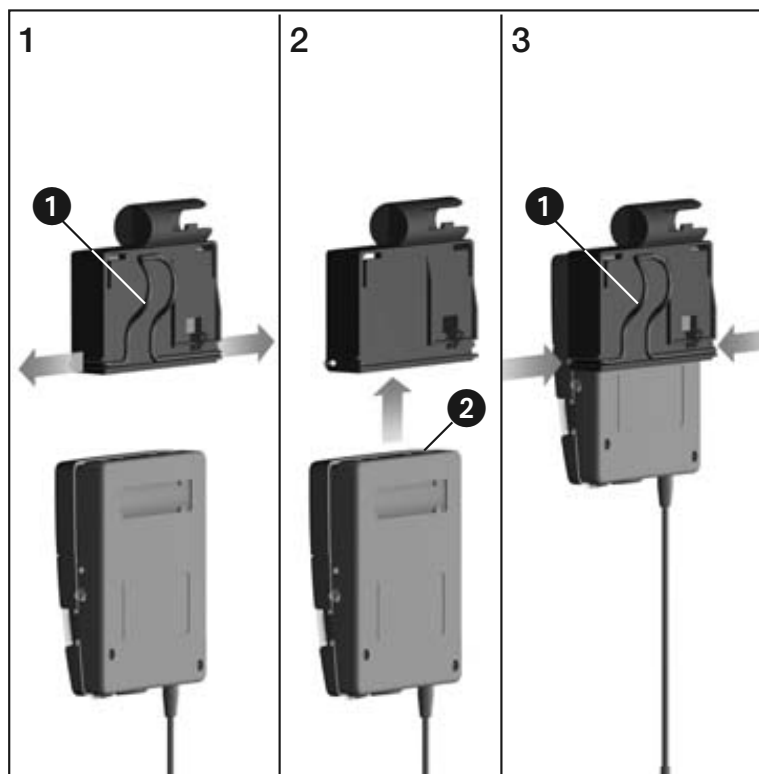
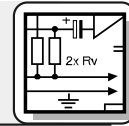

Fig. 2: Fijar el transmisor de bolsillo en el adaptador

- Véase Fig. 2.
1. Retire los extremos del estribo de sujeción (1) del adaptador.
 2. Introduzca el transmisor (2) en el adaptador hasta que llegue al tope.
 3. Vuelva a introducir los extremos del estribo de sujeción (1) en las aberturas del adaptador. Los extremos del estribo de sujeción se enganchan en las aberturas de la caja del transmisor y de-

2 Conexión



¡Ahora fije el transmisor.

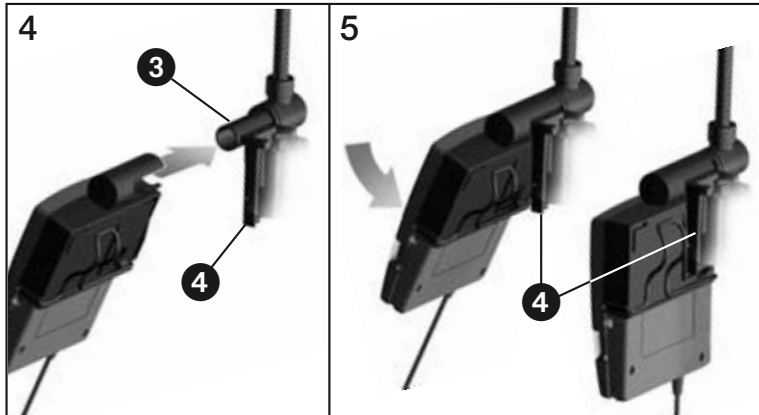

Fig. 3: Fijar el adaptador con el transmisor de bolsillo en el micrófono

4. Deslice el adaptador con el transmisor sobre el pivote (3) de la placa portadora (4).
5. Apriete el adaptador sobre la placa portadora (4). El adaptador se enclava en forma audible.

Véase Fig. 3.



Fig. 4: Enrollar el cable de conexión y fijarlo

6. Enrolle el cable de conexión y fijelo debajo del estribo de sujeción.

Véase Fig. 4.



3 Utilización

3.1 Fijar el micrófono

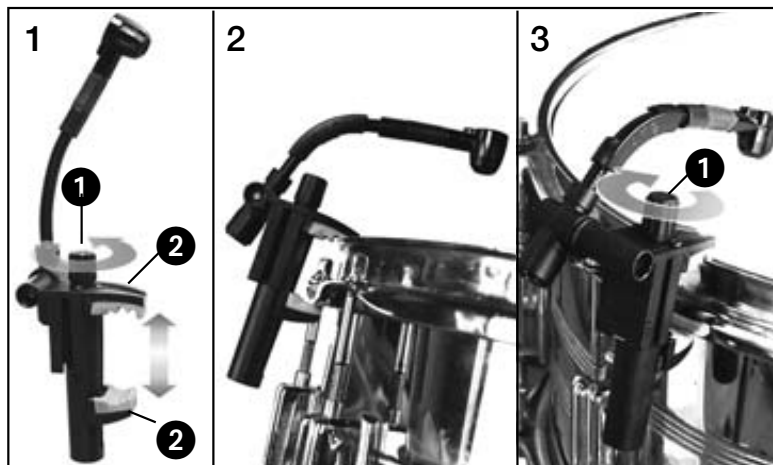

Fig. 5: Fijación del micrófono en la caja, un tom-tom o roto-tom

Véase Fig. 5.

1. Gire el tornillo moleteado (1) en sentido contrario a las agujas del reloj para abrir las mordazas de sujeción (2).
2. Cuelgue el micrófono en el anillo tensor del tambor.
3. Atornille el tornillo moleteado (1) en el sentido de las agujas del reloj.

3.2 Posicionar el micrófono

- Si orienta el micrófono sobre el borde de la membrana, el sonido será duro, nítido y con muy pocas resonancias.
- Si orienta el micrófono sobre el centro de la membrana, el sonido será pleno y abierto.
- Para obtener un sonido bien seco, pegue un pañuelo de papel o un trozo de fieltro con tela adhesiva en el borde de la membrana.

3.3 Otras indicaciones

¡Sólo para el C 518 M!

- Para tambores con reducido diámetro, recomendamos posicionar el micrófono en el borde de la piel de batido para que quede libre la superficie completa para las baquetas.
- Para que no se oigan las reverberaciones de la piel de batido se puede conectar la atenuación de bajos en el adaptador de alimentación fantasma.

3 Utilización

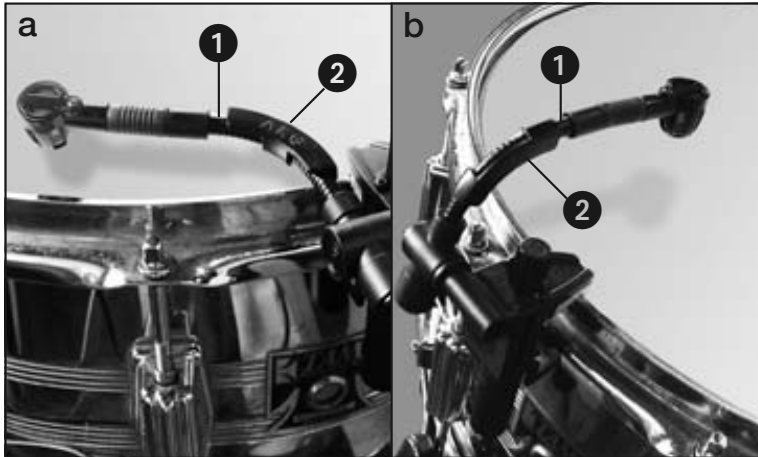

Fig. 6: Ángulo de fijación - a) horizontal, b) vertical

- Para evitar el retorno elástico del cuello de cisne (1), el ángulo de fijación (2) se puede calzar sobre el cuello de cisne en forma horizontal (a) o vertical (b).

Véase Fig. 6.

4 Limpieza



Limpie la caja del micrófono con un paño humedecido con agua.



5 Eliminación de fallos

Fallo	Causa posible	Eliminación
No hay sonido:	<ol style="list-style-type: none">1. Están desconectados: el pupitre de mezcla y/o el amplificador.2. Están en cero: el fader del canal o el regulador del nivel de suma del pupitre de mezcla o el regulador de volumen del amplificador.3. El micrófono no está conectado al pupitre de mezcla o al amplificador.4. Los conectores del cable no están bien enchufados.5. El cable está dañado (fallado, defectuoso).6. No hay tensión de alimentación.	<ol style="list-style-type: none">1. Conectar el pupitre de mezcla y/o el amplificador.2. Ajustar en el nivel deseado el fader, el regulador master del pupitre de mezcla o el regulador de volumen del amplificador.3. Conectar el micrófono al pupitre de mezcla o al amplificador.4. Enchufar nuevamente los conectores del cable.5. Controlar el cable y renovarlo si es necesario.6. Conecte la alimentación fantasma. Alimentador de tensión fantasma: conéctelo a la red o coloque batería(s). Controle el cable y, si es necesario, reemplácelo.
Distorsiones:	<ol style="list-style-type: none">1. El nivel de ganancia de la mesa de mezcla está muy alto.2. La entrada de la mesa de mezcla es muy sensible.	<ol style="list-style-type: none">1. Disminuya el nivel de ganancia con el regulador de ganancia.2. Conecte un preatenuador de 10 dB entre el cable de micrófono y la entrada.
C 518 ML: Véanse también los Manuales de Instrucciones del transmisor y del receptor.		

6 Datos técnicos



Modo de funcionamiento:	Micrófono de condensador con carga permanente
Característica direccional:	Cardioide
Gama de frecuencia:	60 - 20000 Hz
Sensibilidad:	5 mV/Pa (-46 dB referido a 1 V/Pa)
Impedancia eléctrica a 1000 Hz:	≤ 200 ohmios
Impedancia de carga recomendada:	≥ 2000 ohmios
Presión sonora límite para factor de distorsión no lineal de 1% / 3%:	130 / 132 dB SPL
Nivel de ruido equivalente:	31 dB(A) según DIN 45412
Tensión de alimentación:	Alimentador por batería B 29 L, adaptador fantasma MPA V L, transmisores de bolsillo AKG WMS
Longitud del cable / conector:	1,5 m / mini-XLR de 3 polos
Superficie:	Negro opaco
Dimensiones (micrófono sólo):	Longitud: 200 mm, ancho: 47 mm
Peso neto (micrófono y cable):	C 518 M: 220 g C 518 ML: 110 g
Peso bruto:	C 518 M: 450 g C 518 ML: 330 g

Este aparato corresponde a las normas citadas en la declaración de conformidad. Esta última está disponible en el sitio <http://www.ake.com> o puede ser solicitada al correo electrónico sales@ake.com.

Respuesta de frecuencia



Diagrama polar



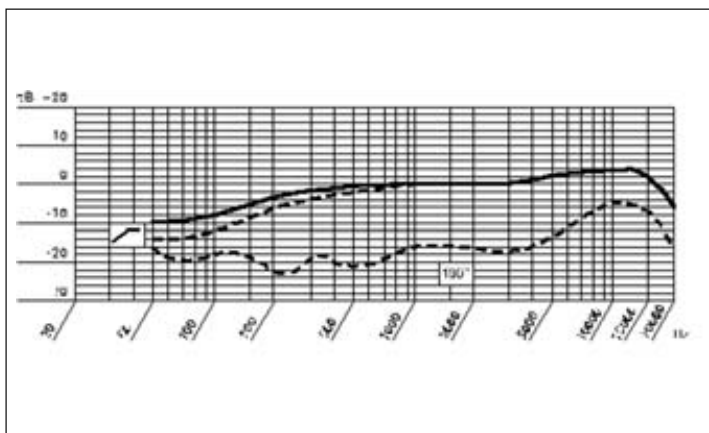
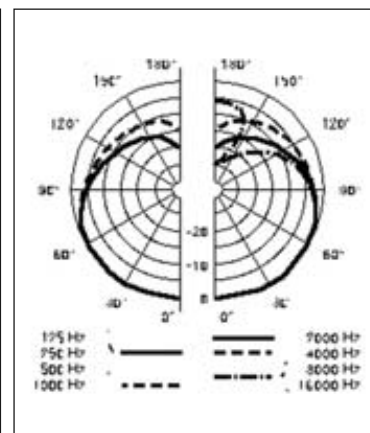

Índice

	Página
1 Aviso de segurança / Descrição	53
1.1 Aviso de segurança	53
1.2 Volume de fornecimento	53
1.3 Acessórios opcionais	53
1.4 Apresentação	54
1.5 C 518 M	54
1.6 C 518 ML	54
2 Conexão	55
2.1 Introdução	55
2.2 C 518 M	55
2.3 C 518 ML	55
2.3.1 B 29 L ou MPA V L	55
2.3.2 Ligar a um emissor de bolso	56
3 Aplicação	58
3.1 Fixar o microfone	58
3.2 Posicionar o microfone	58
3.3 Dicas adicionais	58
4 Limpeza	59
5 Resolver problemas	60
6 Especificações	61

1 Aviso de segurança / Descrição



Certifique-se de que o aparelho ao qual pretende ligar o microfone está ligado à terra e que corresponde às normas de segurança.

1.1 Aviso de segurança

1.2 Volume de fornecimento

		
1 x C 518	1 x W 44	1 x A 518 Ângulo de fixação
		
1 Cabo de conexão mini-XLR/XLR padrão, comprimento de 3 m	1 Cabo de conexão mini-XLR/mini-XLR, comprimento de 3 m	1 Adaptador A 400 para o emissor de bolso PT 40 ou PT 400
Só C 518 M	Só C 518 ML	

Verifique se a embalagem contém todos os componentes acima indicados. Caso falte algo, favor entre em contato com a concessionária da AKG.

- Veja www.akg.com ou a brochura atual MicroMic.
- C 518 ML: Alimentador de pilhas B 29 L

1.3 Acessórios opcionais

1.4 Apresentação

Veja fig. 1 na página 54

- 1** Microfone com característica cardióide para obter alta segurança em relação às realimentações. Resposta de frequência concebida especialmente para captar instrumentos de percussão.
- 2** Suspensão elástica para suprimir de forma eficaz os ruídos mecânicos.
- 3** Pescoço de cisne de 50 mm para direcionamento exato do microfone

AKG C 518 M / C 518 ML

53



1 Descrição

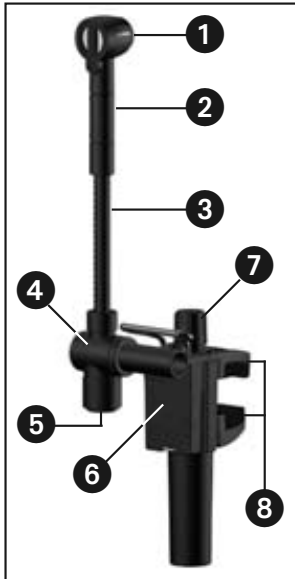

- 4 Articulação giratória (135°)
- 5 Conector mini XLR para o cabo de conexão
- 6 Placa portadora para o adaptador A 400 para fixar o emissor de bolso PT 40 ou PT 400
- 7 Parafuso serrilhado para abrir e fechar os mordentes de aperto (8)
- 8 Mordentes de aperto para fixar o microfone no anel de fixação

Fig. 1: Microfone C 518 M/C 518 ML

1.5 C 518 M

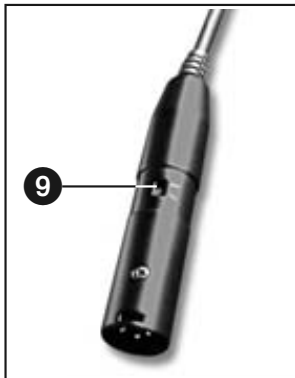

- Para alimentação fantasma universal de 9 a 52 V.
- Cabo de conexão encaixável com comprimento de 3 m provido de adaptador de alimentação fantasma e conector integrado XLR de 3 pólos e atenuação de graves ajustável (9) (-4 dB em 100 Hz).

Fig. 1a: adaptador de alimentação fantasma com interruptor da atenuação de graves (9)

1.6 C 518 ML

- Para a alimentação pelo alimentador a pilhas B 29 L, adaptador de alimentação fantasma MPA V L ou a emissores PT 40 e PT 400
- Cabo de conexão com comprimento de 1,5 m enfiçável com conector mini-XLR de 3 pólos
- Adaptador A 400 para fixar o emissor de bolso PT 40 ou PT 400

2 Conexão

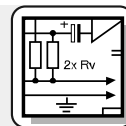

O C 518 M/C 518 ML é um microfone condensador e por isso precisa de uma alimentação de corrente.

2.1 Introdução

Se usar outros alimentadores senão aqueles recomendados pela AKG, o microfone pode ser danado e caduca a garantia.

Importante!

1. Ligue com o cabo de conexão incluído na embalagem a saída (5) no pescoço de cisne a uma entrada XLR balanceada provida de alimentação fantasma.
2. Ligue a alimentação fantasma. (Veja as instruções de uso do equipamento ao qual o microfone está ligado.)

2.2 C 518 M

Veja fig. 1 na página 54.

1. Ligue com o cabo de conexão incluído na embalagem a saída (5) no pescoço de cisne a uma das duas entradas mini-XLR no B 29 L ou à ligação mini XLR no cabo de conexão do MPA V L. O conector (1) é travado automaticamente.

2.3 C 518 ML

2.3.1 B 29 L ou MPA V L

- Para tirar o cabo pressione o botão de des-trava no conector mini-XLR, tirando o conector (1) da entrada.

Tirar o cabo:

- **Para não prejudicar o cabo, nunca o tire segurando o próprio cabo!**

Importante!

2. **B 29 L:** Ligue o B 29 L à entrada desejada.
MPA V L: Conete o MPA V L a uma entrada de microfone XLR com alimentação fantasma e ligue a alimentação fantasma.

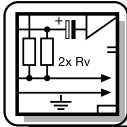

2 Conexão

2.3.2 Ligar a um emissor de bolso

- Ligue com o cabo de conexão incluído na embalagem a saída no pescoço de cisne à entrada no emissor de bolso.

Nota:

- Pode fixar o emissor de bolso no cinto ou no instrumento. Pode fixar os emissores de bolso PT 40 e PT 400 diretamente no microfone (veja mais adiante).

Fixar o emissor de bolso no microfone:

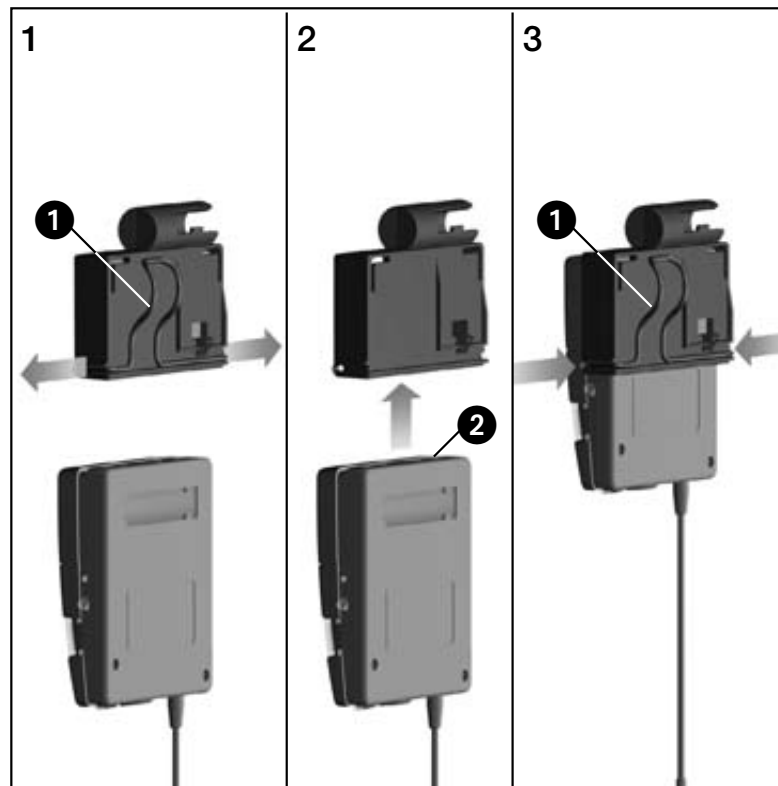
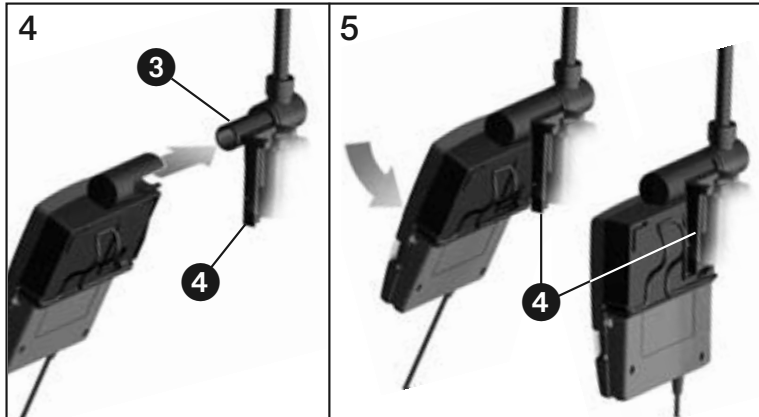
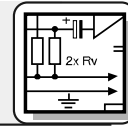

Fig. 2: Fixar o emissor de bolso no adaptador

Veja fig. 2.

1. Tire as extremidades do arco de fixação (1) do adaptador.
2. Introduza o emissor (2) no adaptador até atingir o ponto final.
3. Coloque as extremidades do arco de fixação (1) novamente nas aberturas do adaptador. As extremidades do arco de fixação encaixam nas aberturas na carcaça do emissor, fixando o emissor.

2 Conexão



sor.

Fig. 3: Fixar o adaptador com o emissor de bolso no cone (3) na placa portadora (4).

Veja fig. 3.

4. Coloque o adaptador com o emissor de bolso no cone (3) na placa portadora (4).
5. Pressione o adaptador na placa portadora (4). O adaptador encaixa audivelmente.

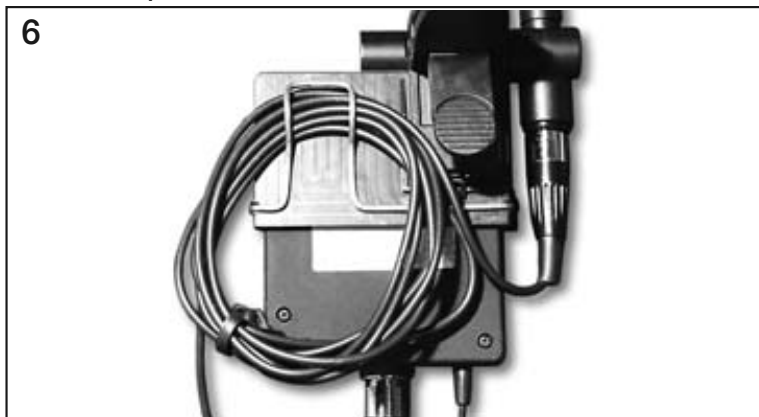

Fig. 4: Enrolar e fixar o cabo de conexão

Veja fig. 4.

6. Enrole o cabo de conexão e fixe-o embaixo do arco de fixação.



3 Aplicação

3.1 Fixar o microfone

Fig. 5: Fixar o microfone na caixa, no tom-tom ou roto-tom

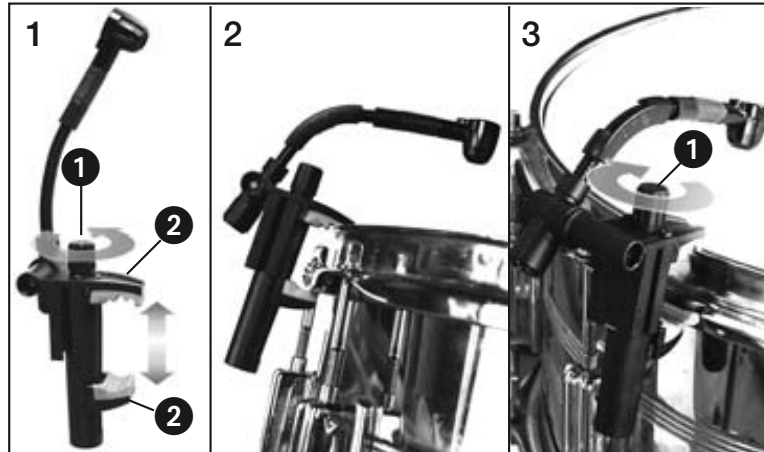

Veja fig. 6.

1. Gire o parafuso serrilhado (1) em sentido anti-horário, para abrir os mordentes de aperto (2).
2. Fixe o microfone no anel de fixação do tambor.
3. Aperte o parafuso de fixação (1) em sentido horário.

3.2 Posicionar o microfone

- Se direcionar o microfone para a borda da pele do tambor, obterá um som seco, tipo "clique".
- Se direcionar o microfone para o meio da pele do tambor, obterá um som mais volumoso, mais aperto.
- Fixando um lenço de papel ou um pedaço de feltro na borda da pele com uma fita adesiva, poderá obter um som particularmente "seco".

3.3 Dicas adicionais

Só C 518 M!

- Quanto aos tambores com diâmetro menor recomendamos posicionar o microfone na margem da pele do tambor para que o espaço para bater as baquetas fique completamente livre.
- Para tornar inaudível o ecoar da pele do tambor, pode ligar a atenuação de graves no adaptador de alimentação fantasma.

3 Aplicação

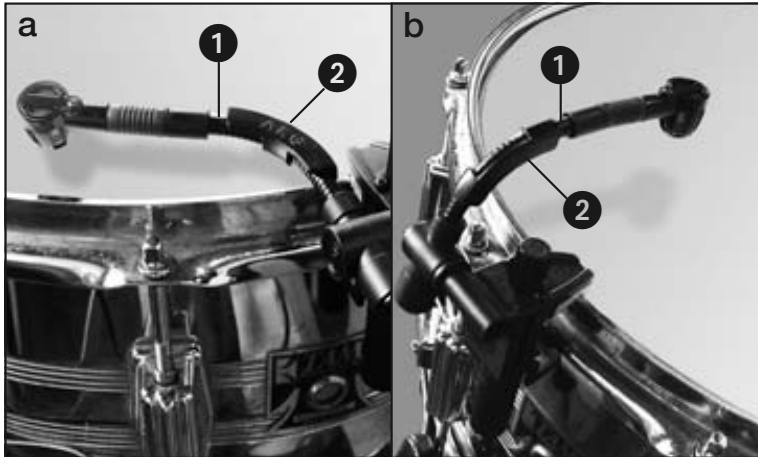

Fig. 6: Ângulo de fixação - a) horizontal, b) vertical

- Para evitar o efeito de retorno de mola do pescoço de cisne (1) pode colocar o ângulo de fixação (2) em posição horizontal (a) ou vertical (b) no pescoço de cisne.

Veja fig. 6.

4 Limpeza



Limpe a carcaça do microfone com um pano molhado em água.



5 Resolver problemas

Problema:	Causa possível	Resolução
Não há som:	<ol style="list-style-type: none">1. A mesa de mixagem e/ou o amplificador está desligado.2. O fader do canal do microfone ou o regulador do nível total na mesa de mixagem ou o regulador de volume no amplificador está em zero.3. O microfone não está ligado à mesa de mixagem ou ao amplificador.4. O plugue do cabo não está ligado corretamente.5. O cabo está com defeito.6. Não há tensão de alimentação.	<ol style="list-style-type: none">1. Ligar a mesa de mixagem e/ou o amplificador.2. Ajustar o fader do canal ou o regulador do nível total na mesa de mixagem ou no amplificador ao nível desejado.3. Ligar o microfone à mesa de mixagem ou ao amplificador.4. Ligar o plugue do cabo mais uma vez.5. Controlar o cabo e substituir se for necessário.6. Ligar a alimentação fantasma. Alimentador fantasma: ligar à rede ou colocar a(s) pilha(s). Verificar o cabo e substituir, se for necessário.
Distorções:	<ol style="list-style-type: none">1. O nível do regulador Gain na mesa de mixagem é demasiadamente alto.2. A entrada na mesa de mixagem é demasiadamente sensível.	<ol style="list-style-type: none">1. Baixar o nível do regulador gain.2. Colocar um preatenuador de 10 dB entre o cabo de microfone e a entrada.

C 518 ML: Veja também o manual do emissor e do receptor!

6 Especificações



Tipo:	microfone de condensador com carga permanente
Caraterística direccional:	cardióide
Resposta de freqüência:	60 - 20.000 Hz
Sensibilidade:	5 mV/Pa (-46 dBV ref. a 1 V/Pa)
Impedância elétrica:	≤ 200 ohms
Impedância de carga recomendada:	≥ 2000 ohms
Pressão sonora limite para 1% / 3% de distorsão:	130 / 132 dB SPL
Nível equivalente de ruído:	31 dB(A) conforme DIN 45412
Tensão de alimentação:	alimentador por pilhas B 29 L, adaptador fantasma MPA V L, emissores de bolso WMS da AKG
Comprimento do cabo / conetor:	1,5 m / mini-XLR tripolar
Superfície:	preto mate
Dimensões (microfone só):	comprimento: 200 mm, largura máx.: 47 mm
Peso líquido (microfone e cabo):	C 518 M: 220 g C 518 ML: 110 g
Peso bruto:	C 518 M: 450 g C 518 ML: 330 g

Este produto corresponde às normas citadas na declaração de conformidade, que pode pedir na nossa página da web <http://www.akg.com>, ou enviando-nos um email para sales@akg.com.

Resposta de freqüência



Diagrama polar



Notizen - Notes - Notes - Note - Notas - Notas

Notizen - Notes - Notes - Note - Notas - Notas

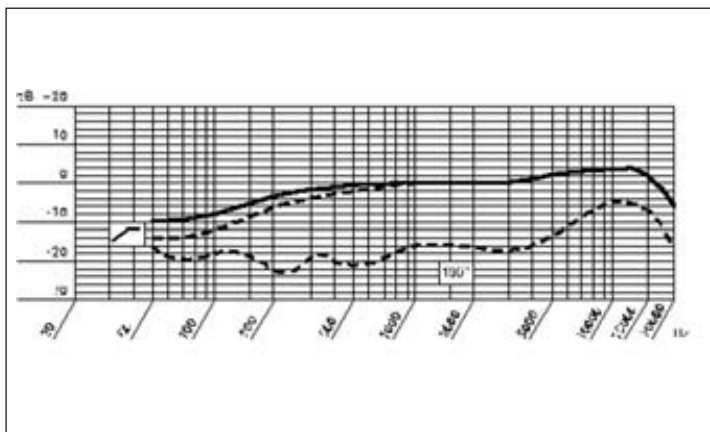
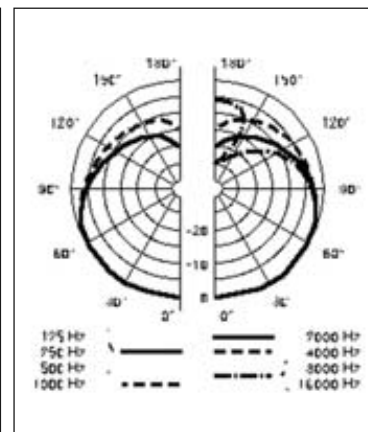
Mikrofone · Kopfhörer · Drahtlosmikrofone · Drahtloskopfhörer · Kopfsprechgarnituren · Akustische Komponenten
Microphones · Headphones · Wireless Microphones · Wireless Headphones · Headsets · Electroacoustical Components
Microphones · Casques HiFi · Microphones sans fil · Casques sans fil · Micros-casques · Composants acoustiques
Microfoni · Cuffie HiFi · Microfoni senza filo · Cuffie senza filo · Cuffie-microfono · Componenti acustici
Micrófonos · Auriculares · Micrófonos inalámbricos · Auriculares inalámbricos · Auriculares con micrófono · Componentes acústicos
Microfones · Fones de ouvido · Microfones s/fios · Fones de ouvido s/fios · Microfones de cabeça · Componentes acústicos

AKG Acoustics GmbH

Lemböckgasse 21–25, A-1230 Vienna/AUSTRIA, phone: (+43-1) 86654-0*
e-mail: sales@akg.com

AKG Acoustics, U.S.

8500 Balboa Boulevard, Northridge, CA 91329, U.S.A, phone: (+1 818) 920-3212
e-mail: akgusa@harman.com

For other products and distributors worldwide visit **www.akg.com**



Technische Änderungen vorbehalten. Specifications subject to change without notice. Ces caractéristiques sont susceptibles de modifications.
Ci riserviamo il diritto di effettuare modifiche tecniche. Nos reservamos el derecho de introducir modificaciones técnicas. Especificações sujeitas a mudanças sem aviso prévio.

Printed in Austria.

09/06/9100 U 1199

